

TARIF PIÈCES

2026

TARIF PUBLIC PRO HORS TAXES APPLICABLE
À PARTIR DU 11 MAI 2026



**EQUIPEMENTS
DE FAUCHAGE
& DE DÉBROUSSAILLAGE**

INFORMATION PRODUIT



PREMIUM 125

L'outil profilé **PREMIUM 125** offre une plus grande largeur de coupe tout en conservant les qualités de broyage et d'éjection de la gamme **PREMIUM**.

Il associe un **rotor de 1,25m de largeur de fauche** dans un carter de 1,30m d'ouverture (notable).

De nouvelles bavettes en 3 sections indépendantes améliorent les **performances** et la **sécurité**.

Ses flancs profilés lui permettent de mieux pénétrer dans la végétation et lui assurent une bonne protection en fond de fossé.



POCKET

Terminal de paramétrage et de diagnostic compatible sur toute la gamme SMA

Utilisé pour effectuer des diagnostics, des modifications, activer et/ou affiner les réglages d'usine, si besoin désactiver des options, le pocket permet de gagner du temps aussi bien pour la maintenance préventive, que pour les dépannages.



COMMANDE ELEC PRO 4

La commande **ELEC PRO 4** est dotée de composants haut de gamme et apporte de nouvelles fonctions à l'utilisateur, ce qui augmente son **confort** et sa **précision de travail** :

- > Manipulateur et distributeur DANFOSS
- > Sécurité marche arrière
- > Option "retour automatique" sur la sécurité marche avant
- > Sustentation de l'outil (sauf PUMA en option)

La sustentation est l'un des points forts de cette nouvelle commande. Elle permet à l'outil de suivre avec précision le relief du sol, fonction très appréciée par les utilisateurs.

Pour rappel sur les commandes ELEC 4 & ELEC PRO 4 :

Les pupitres sont plus compacts avec des informations et réglages supplémentaires. La gamme agricole bénéficie de la gestion de refroidissement TP et la gamme TP de la nouvelle sustentation.



HUILE BIO

Tous les matériels SMA peuvent fonctionner avec de l'huile bio, présentant une biodégradabilité supérieure à 90% dans les 21 jours. Elle n'est pas soluble dans l'eau et, en cas de déversement, reste dans les couches supérieures du sol (pas d'infiltration dans les nappes phréatiques).

Elle bénéficie des mêmes propriétés de protection contre l'usure que les huiles hydrauliques traditionnellement utilisées. Elle est particulièrement indiquée dans les zones à risque environnemental élevé (proximité de cours d'eau notamment).

SUIVEZ NOTRE ACTUALITÉ SUR LES RÉSEAUX SOCIAUX !

LIKEZ ET PARTAGEZ !



Avec le service SMA, gagnez en performance !

SMA, la force d'un constructeur

Constructeur d'épaveuses depuis plus de 75 ans, SMA c'est un savoir-faire éprouvé et l'exigence qualité d'une marque reconnue sur le terrain. Implantée à Neuville-sur-Saône (69), notre usine conçoit et fabrique des équipements de fauchage et de débroussaillage performants, pensés pour répondre aux contraintes des professionnels.

Filiale du Groupe ALAMO, référence mondiale de l'agroéquipement et des matériels pour les travaux publics, SMA bénéficie de la puissance d'un groupe international tout en cultivant l'agilité, l'expertise technique et la proximité d'un constructeur spécialiste.

Opter pour une machine SMA, c'est faire le choix d'une technologie performante, d'une fiabilité éprouvée et d'une conception durable.

SMA, la force d'une assistance technique

Grâce à ses équipes spécialisées, composées de collaborateurs sédentaires, assurant la HOTLINE, et d'inspecteurs techniques itinérants chargés de l'assistance et de la formation, SMA garantit à ses distributeurs un service de qualité et une présence terrain soutenue.

Les techniciens du service pièces détachées SMA, bénéficient de formations et de remises à niveau régulières pour le maintien et l'actualisation de leurs connaissances et compétences. Professionnels expérimentés, ils réalisent des diagnostics et apportent des conseils personnalisés.

Les avantages de notre organisation :

- > HOTLINE de 8h à 12h et de 13h30 à 16h30 du lundi au vendredi
- > Equipe technique et commerciale à votre écoute :
 - avis et renseignements techniques / diagnostic / conseils commerciaux : commandes de stock et offres promotionnelles /
 - devis / conseils d'entretien et prévention : offre de packs spécifiques pour l'entretien préventif des machines / informations nouveaux produits
- > Expédition le jour même de toute commande passée avant 14h30 (14h le vendredi)
- > Magasin pièces sur site, 33 000 références tenues en stock (valeur 1.5M€) pour une disponibilité optimale
- > Equipe logistique dédiée de 14 collaborateurs : traitement des commandes accéléré ; emballage soigné pour une meilleure protection des pièces
- > Pièces détachées garanties 12 mois
- > Tarif public disponible sur www.smafaucheux.com

Utilisez notre service en ligne sur www.smafaucheux.com :

- > Déclarez vos cartes de garantie de mise en service
- > Complétez vos formulaires de demandes de garantie en ligne

Utilisation simple et intuitive.
Meilleur suivi et traitement rapide de vos demandes.

La garantie et le SAV

Certains de notre qualité, toutes nos machines sont garanties pièces et main d'œuvre 12 ou 24 mois.

- > Des extensions de garantie vont jusqu'à 36 mois sur certains composants.
- > Le traitement des garanties se fait sous 30 jours maximum.
- > Toute demande de garantie entraîne une action corrective de notre bureau d'études, notre usine de production ou nos sous-traitants après analyse de notre service client.

Des formations régulières pour se tenir informé des nouveautés et évolutions produits



Formulaires SAV en ligne



L'assistance technique

- > Nos collaborateurs sédentaires assurent la HOTLINE pour vous conseiller et vous orienter dans la recherche des pannes et des actions correctives.
- > Nos responsables techniques sur le terrain forment et assistent les techniciens.
- > Toutes nos machines sont livrées avec un manuel technique et opérateur, incluant les éclatés pièces dédiés à chaque machine intégrant toutes les options choisies.



27/01/2012
LANGAGE / NORMALISATION
 Norme française NF P 98-794 de décembre 1996 éditée par l'AFNOR. Les caractéristiques de débroussailluses s'est réuni pour définir une norme commune. Nous avons jugé utile de vous en faire part (papier, broyeuse, etc.)

SAILLEUSE A BRAS ARTICULE

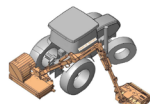

Faucheuse débroussailluse latérale



Sailleuse ventrale

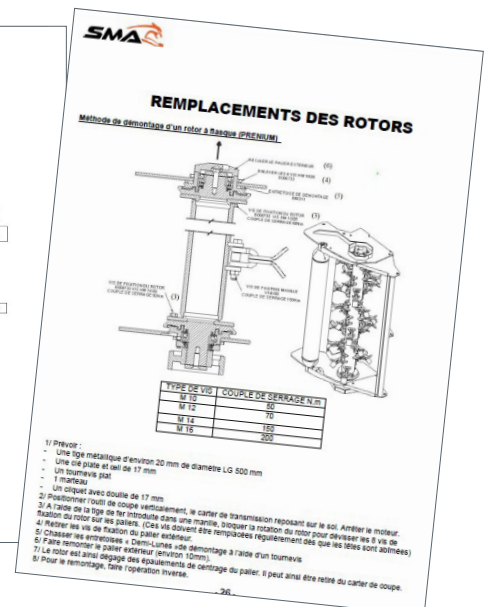
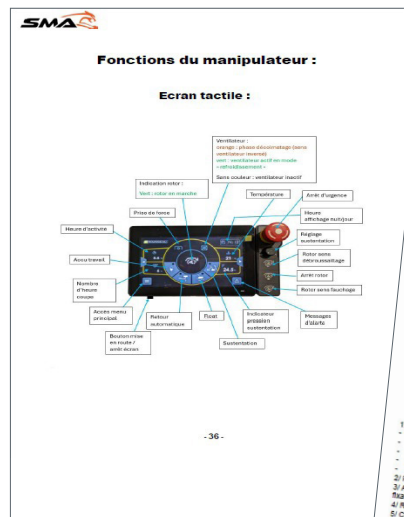

Le service pièces

- > Nous disposons de près de 1 500 000 € de pièces détachées et composants pour vous dépanner au plus vite.
- > Toute commande reçue à notre usine avant 14h30 (14h le vendredi) est expédiée le jour même, en express ou messagerie.
- > Nous vous proposons essentiellement de la pièce d'origine, qui seule garantit le fonctionnement optimal, la sécurité et la performance des matériels.
- > Nos pièces détachées sont garanties 12 mois.
- > Notre tarif public est consultable sur notre site internet, pour une totale transparence.
- > Seul SMA peut vous garantir la fourniture de pièces d'origine.

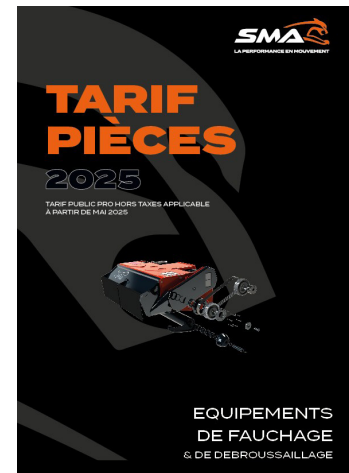

Un site internet régulièrement mis à jour pour vous tenir informé à tout moment des nouveautés et de l'actualité de SMA.

Un large choix de pièces détachées pour répondre à toutes vos exigences

Un tarif pièces identifiant les produits par gamme

Exigez de la pièce d'origine SMA et gagnez la confiance de vos clients

SMA recommande d'acheter de la pièce d'origine qui seule garantit le fonctionnement optimal, la sécurité et la performance des matériels.

- > 1) **100% qualité et compatibilité fabrication française.** Une réponse complète aux spécifications techniques des matériels, gage de performance
- > 2) **Robustesse et efficacité.** Le choix des matériaux utilisés et le process de fabrication assurent à nos pièces une résistance maximale aux chocs. Elles bénéficient d'un design étudié pour optimiser leur mise en place au montage et lors de réparations.
- > 3) **Fiabilité et économie.** La conception des pièces d'origine SMA garantit une longévité accrue et permet de limiter les périodes de maintenance et d'immobilisation.
- > 4) **Garantie.** Les pièces détachées SMA sont garanties 12 mois (selon conditions générales de garantie SMA).
- > 5) **Sécurité.** Les pièces d'origine SMA sont en conformité avec les normes de sécurité européennes. Seule l'utilisation de pièces d'origine constructeur assure la sécurité et la protection des utilisateurs.
- > 6) **Technologie et performance.** Grâce à une équipe ingénierie intégrée, SMA améliore continuellement la qualité de ses pièces. Monter de la pièce d'origine SMA, c'est s'assurer d'utiliser des pièces dernière génération qui participent au maintien du niveau de performance du matériel toute sa durée de vie.

Procédure des commandes pièces

AFIN DE VOUS FACILITER LA RÉDACTION DE VOS COMMANDES ET LA COMPRÉHENSION DE VOS FACTURES, VEUILLEZ PRENDRE CONNAISSANCE DES INFORMATIONS SUIVANTES :

- > Prix publics hors taxes en Euros, remise à déduire suivant la grille des remises.
- > Prix départ port en sus, franco de port par expédition de commande complète supérieure ou égale à 2200 € HT Tarif (France métropolitaine).
- > Pour l'application du tarif coutellerie et pièce d'usure, le minimum à commander est celui indiqué dans la colonne intitulée "**colisage**".
- > Pour les livraisons **express**, merci de nous faire parvenir votre commande **avant 14h30 du lundi au jeudi et avant 14h00 le vendredi**.
- > Aucun retour de pièces neuves ne sera autorisé **sans accord préalable écrit de SMA. Un abattement de 30% minimum**, variable suivant la rotation des pièces sera appliqué, sauf en cas d'erreur de notre part.
- > Toute commande inférieure à 150 € tarif donnera lieu à un sus de **facturation de 20 €** destiné à couvrir les frais administratifs et de colisage.
- > Le montant des frais de transport est calculé en fonction du **poids des colis**, chaque expédition donnera lieu à des frais de transport.
- > Pour vos suivis de commandes ou facturations, pour le suivi de vos demandes de garanties et de retours ou la réalisation de devis, vous pouvez contacter notre Service Clients :

SMA

Mathias TAYFUN

Tél. : 04 26 55 36 50

mail. : parts@smafaucheux.com

FAUCHEUX

Stéphane DIEULOUFET

Tél. : 04 26 55 36 51

mail. : sdieuloufet@smafaucheux.com

Pour toute commande :

Adresse mail : parts@smafaucheux.com

Afin de mieux vous servir, SMA vous remercie d'indiquer votre numéro de compte client sur vos bons de commande et demandes de devis, et de le communiquer lors de vos contacts avec notre service clients.

Formulaires SAV sur www.smafaucheux.com

ENREGISTREMENT CARTE DE GARANTIE, DEMANDE DE GARANTIE ET RETOUR EXCEPTIONNEL DE PIÈCES NEUVES

Avant la première connexion afin d'obtenir votre mot de passe, contactez le service client au 04 26 55 36 50 ou par mail : parts@smafaucheux.com.

Connexion sur le site : WWW.SMAFAUCHEUX.COM

1- Carte de garantie

Chaque matériel devra être livré à l'utilisateur accompagné de sa carte de garantie. Cette carte dûment remplie par l'utilisateur et son concessionnaire, certifiera la date de mise en route du matériel. Un N° interne SMA sera attribué et vous sera communiqué par mail en retour. Il attestera du bon enregistrement de ce matériel et du type de garantie en fonction de la gamme de la machine et de vos conditions SMA. La carte doit être complétée sous 7 jours à compter de la date de mise en route. Seules les machines enregistrées dans le délai imparti peuvent faire l'objet de demandes de garantie. La garantie contractuelle, pour tous les matériels SMA est d'une durée d'un an à compter de la date de mise en service, hors contrat spécifique avec la société SMA, ou demande d'extension de garantie payante. La garantie contractuelle n'est valable qu'à condition d'une mise en service dans la période d'un an maximum après la date de facturation du matériel. Pour obtenir la carte de garantie d'un matériel, vous devez compléter un formulaire accessible sur la page d'accueil WWW.SMAFAUCHEUX.COM.

2- Dépannage d'un matériel

Que le matériel soit ou non en période de garantie, notre service clients se tient à votre disposition pour vous aider à diagnostiquer une panne et vous communiquer les références des pièces nécessaires au dépannage. Afin de vous conseiller au mieux, il est important d'avoir à proximité le type de machine et le numéro de série de cette dernière. Les pièces doivent être commandées par mail à notre service clients qui les expédiera dans les plus brefs délais en fonction du degré d'urgence que vous mentionnerez sur votre commande et suivant disponibilité. Chaque expédition de pièces donnera lieu à l'émission d'une facture conforme à nos conditions générales de vente.

3- Demande de retour pièces

A / retour pièces neuves

Pour tout retour de pièces neuves, le formulaire en ligne doit impérativement être renseigné sur www.smafaucheux.com. Une facture d'achat ou un bon de livraison doit être joint. **Aucun retour de pièces neuves ne sera autorisé sans accord préalable écrit de SMA.** Tout produit retourné sans cet accord, sera tenu à la disposition de l'acquéreur et ne donnera pas lieu à l'établissement d'un avoir. Toute demande de retour de pièces neuves doit être formulée dans un délai de 15 jours maximum après réception des marchandises. Une fois l'accord validé par SMA, la pièce doit être retournée sous 15 jours. Un avoir sera établi après réception et contrôle du colis.

NE SERONT PAS REPRIS :

- Les pièces dites consommables (filtres, courroies, kit joints...)
- Les composants électriques (manipulateur, carte, bobine...)
- Toutes les pièces de coutellerie
- Toutes les pièces fabriquées spécialement à la commande (châssis...)
- Toutes les pièces à moins de 100 € HT
- Toutes les pièces présentant des traces de montage utilisées, détériorées...

Tout retour doit être accompagné du bon de livraison ou de la facture et du bon pour accord. Si la décision de retour est refusée, une confirmation écrite de refus vous sera envoyée par mail.

Toute demande de retour se verra refusée en cas de non-respect de cette procédure. **Seul notre service pièces est habilité à traiter et accepter les retours de pièces neuves.** Les avoirs seront émis par SMA après validation.

Un abattement de 30% minimum, variable suivant la rotation des pièces sera appliqué, sauf en cas d'erreur de notre part.

Une somme forfaitaire de 20 € HT vous sera également facturée pour frais de gestion.

Les frais et les risques du retour sont toujours à la charge de l'acquéreur.

B / Retour pièces garanties

Aucune demande de garantie n'est acceptée avant expertise par nos services et respect des procédures, aucune facturation n'est acceptée. Un avoir total ou partiel sera établi par nos services en cas d'accord. En cas de contestation du client, les pièces seront disponibles pour enlèvement à ses frais pendant 30 jours. Pour tout retour de pièces garanties, un formulaire doit impérativement être renseigné en se connectant sur WWW.SMAFAUCHEUX.COM (voir procédure page 8) en y joignant la facture des pièces, pour accord de nos services. Pour les demandes de garantie, la carte de garantie du matériel ainsi que l'OR de travail détaillé seront également demandés. Toute demande de garantie doit être envoyée dans un délai de 15 jours maximum après l'intervention. Dans le cas contraire, nous serions en droit de refuser la prise en charge au titre de la garantie.

Formulaires SAV sur www.smafaucheux.com

ENREGISTREMENT CARTE DE GARANTIE, DEMANDE DE GARANTIE ET RETOUR EXCEPTIONNEL DE PIÈCES NEUVES

Suivez le guide...

IMPORTANT ! Avant la première connexion afin d'obtenir votre mot de passe, contactez le service client au 04 26 55 36 50 ou par mail parts@smafaucheux.com

Connexion sur le site : WWW.SMAFAUCHEUX.COM

Avant de compléter le formulaire, assurez-vous de disposer de tous les éléments relatifs au matériel et notamment le code d'identification, le N° de série et le N° de bon de livraison.



Page d'accueil site web SMA

Cliquez sur "SERVICES" pour accéder au formulaire souhaité

Complétez tous les champs et validez en cliquant sur **ENVOYER**.

Vous recevrez systématiquement un email de confirmation ainsi qu'une copie de la carte de garantie à conserver. (Vérifiez dans vos spams si vous ne le recevez pas dans votre boîte mail).

Une fois le formulaire complété et envoyé, **affichage d'un message de confirmation à l'écran**.

Exemple : fichier PDF carte de garantie
Document à conserver

Pour toute question relative à cette nouvelle procédure, contactez le service clients par téléphone au **04 26 55 36 50** ou par mail parts@smafaucheux.com.

SOMMAIRE

→ PACKS ENTRETIEN MACHINES ET OUTILS

GAMME GRIFFON 15.....	page 10
GAMME PANTHERE.....	page 11
GAMME TP.....	page 12

→ ROULEAUX PALPEURS

GAMME TP.....	page 13
GAMME AGRI.....	page 16

→ ROTORS

ROTOR A FLASQUES.....	page 17
ROTOR GROS BOIS.....	page 17
ROTOR SPIRE-H A FLASQUES.....	page 17
ROTOR GAMME AGRICOLE / ENTRAÎNEMENT DIRECT 1,00M.....	page 17
ROTOR GAMME AGRICOLE / ENTRAÎNEMENT DIRECT 1,20M.....	page 18
ROTOR GAMME AGRICOLE / ENTRAÎNEMENT INDIRECT 1,20M.....	page 18
FORFAITS ÉQUILIBRAGE.....	page 18

→ COUTELLERIE

COUTEAUX.....	page 19
MANILLES & ENTRETOISES.....	page 20
BOULONNERIE.....	page 21
MARTEAUX.....	page 21
CHAPES.....	page 22

→OUTILS COMPLETS SMA.....

page 23

→LAMIERS SMA.....

page 24

→PIECES ORIGINE SMA.....

page 26

→CONDITIONS GENERALES DE VENTE.....

page 82

→VOS CONTACTS.....

page 83

PACK PIECES POUR GRIFFON 15

PACK PIECES D'USURE OUTIL MULTI125A NVPPUMU125A			
Désignation	Quantité	Référence	Tarif HT
Manille	50	M14.15	898,89
Couteau	100	HPRIM	
Vis	50	V14X88	
Ecrou	50	E14	
Entretoise	50	ENT 14X21,5	
Courroie	1	302904	
Bavette	14	316512	
patin	2	320653	
VIS TRCC M12X35	4	B000750-1	
VIS TFCC 12X35	2	B001075	
ECROU HM12	6	4.2000.07	
RONDELLE NORDLOCK 12	6	B001013	

PACK PIECES D'USURE OUTIL INDIRECT 7355818 GRIFFON 1,20 M NVPPUGRIF3			
Désignation	Quantité	Référence	Tarif HT
Manille	50	05.895.01	978,60
Couteau	100	SM35C	
Vis	50	05.775.10	
Ecrou	50	05.968.06	
Entretoise	50	02.807.01	
Kit de 3 courroies	1	7198030	
Bavette avant	8	7290053	
Bavette arrière	1	7191361	
Patin	2	7290391	

PACK ENTRETIEN 0 A 1000 HEURES GRIFFON 1500 NVPE1000GRIF2			
Désignation	Quantité	Référence	Tarif HT
Filtre	3	318669	1 985,29
Bidon 5 L 80W90	1	1003061	
Bidon 20 L HV46	8	1002741-A	
Bidon 200 L HV 46	1	1002660-A	

PACK ENTRETIEN 0 A 500 HEURES GRIFFON 1500 NVPE500GRIF2			
Désignation	Quantité	Référence	Tarif HT
Filtre	2	318669	1 136,36
Bidon 5 L 80W90	1	1003061	
Bidon 20 L HV46	9	1002741-A	

REVISIONS GRIFFON 1500 NBRE HEURES COMPTEUR	REVISION 1 A 50H	REVISION 2 A 250 H	REVISION 3 A 500 H
FILTRE	X	X	X
HUILE 80W90		X	X
HUILE HV46		X	X
PACK PE1000GRIF2 POUR 1000 HEURES			
PACK PE500GRIF2 POUR 500 HEURES			
			PACK PE500GRIF2BIS

PACK PIECES POUR PANTHERE

PACK PIECES D'USURE OUTIL PREMIUM 1,20 M NVPPUPREM			
Désignation	Quantité	Référence	Tarif HT
Manille	50	M14.15	890,70
Couteau	100	FM48	
Vis	50	V14X88	
Ecrou	50	E14	
Entretoise	50	ENT 14X21,5	
Courroie	1	302904	
Bavette	2	308093	
Kit patin	2	X1041	

PACK PIECES D'USURE OUTIL PREMIUM 1,20 M ROTOR BOIS NVPPUBPREM			
Désignation	Quantité	Référence	Tarif HT
Vis	25	B000794A	890,70
Ecrou	25	B000921	
Entretoise	25	FG24X61	
Marteaux	25	SM62	
Rondelle	50	FG32X16,5	
Courroie	1	302904	
Bavette	2	308093	
Kit Patin	2	X1041	

PACK ENTRETIEN 0 A 1000 H PANTHERE NVPE1000			
Désignation	Quantité	Référence	Tarif HT
Filtre aspiration	3	400981	1 985,29
Filtre pression	3	316124	
Filtre à air	2	308967	
Bidon 5 L 80W90	1	1003061	
Bidon 20 L HV46	8	1002741-A	

PACK ENTRETIEN 500 H PANTHERE NVPE500BIS Machine de + de 500 h			
Désignation	Quantité	Référence	Tarif HT
Filtre aspiration	1	400981	733,12
Filtre pression	1	316124	
Filtre à air	1	308967	
Bidon 5 L 80W90	1	1003061	
Bidon 20 L HV46	4	1002741-A	

PACK FILTRES 0 A 1000 H NVX442			
Désignation	Quantité	Référence	Tarif HT
Filtre aspiration	3	400981	744,59
Filtre pression	3	316124	
Filtre à air	2	308967	

REVISIONS TP NBRE HEURES COMPTEUR	REVISION 1 A 50H	REVISION 2 A 250 H	REVISION 3 A 500 H	REVISIONS SUIVANTES TOUTES LES 500 H SUPP.
FILTRE ASPIRATION	X	X	X	X
FILTRE PRESSION	X	X	X	X
FILTRE A AIR		X		X
HUILE 80W90		X	X	X
HUILE HV46		X	X	X

PACK PE1000 DE 0 A 1000 HEURES			
PACK PE500 DE 0 A 500 H			PACK PE500BIS
		PACK PE500BIS	

PACK PIECES POUR GAMME TP

PACK PIECES D'USURE OUTIL PREMIUM 1,20 M NVPPUPREM			
Désignation	Quantité	Référence	Tarif HT
Manille	50	M14.15	890,70
Couteau	100	FM48	
Vis	50	V14X88	
Ecrou	50	E14	
Entretoise	50	ENT 14X21,5	
Courroie	1	302904	
Bavette	2	308093	
Kit patin	2	X1041	

PACK PIECES D'USURE OUTIL PREMIUM 1,20 M ROTOR BOIS NVPPUBPREM			
Désignation	Quantité	Référence	Tarif HT
Vis	25	B000794A	890,70
Ecrou	25	B000921	
Entretoise	25	FG24X61	
Marteaux	25	SM62	
Rondelle	50	FG32X16,5	
Courroie	1	302904	
Bavette	2	308093	
Kit Patin	2	X1041	

PACK ENTRETIEN 0 A 1000 H TOUTES MACHINES TP NVPE1000			
Désignation	Quantité	Référence	Tarif HT
Filtre aspiration	3	400981	1 569,02
Filtre pression	3	316124	
Filtre à air	2	308967	
Bidon 5 L 80W90	1	1003061	
Bidon 20 L HV46	8	1002741-A	

PACK ENTRETIEN 500 H TOUTES MACHINES TP NVPE500BIS			Machine
Désignation	Quantité	Référence	Tarif HT
Filtre aspiration	1	400981	733,12
Filtre pression	1	316124	
Filtre à air	1	308967	
Bidon 5 L 80W90	1	1003061	
Bidon 20 L HV46	4	1002741-A	

PACK FILTRES 0 A 1000 H TOUTES MACHINES TP NVX442			
Désignation	Quantité	Référence	Tarif HT
Filtre aspiration	3	400981	744,59
Filtre pression	3	316124	
Filtre à air	2	308967	

REVISIONS TP NBRE HEURES COMPTEUR	REVISION 1 A 50H	REVISION 2 A 250 H	REVISION 3 A 500 H	REVISIONS SUIVANTES TOUTES LES 500 H SUPP.
FILTRE ASPIRATION	X	X	X	X
FILTRE PRESSION	X	X	X	X
FILTRE A AIR		X		X
HUILE 80W90		X	X	X
HUILE HV46		X	X	X

PACK PE1000 DE 0 A 1000 HEURES

PACK PE500BIS

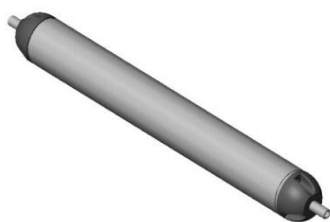
ROULEAUX PALPEURS GAMME TP

REFERENCE	DESIGNATION	TARIF PRIX UNITAIRE BRUT HT (EUROS)
NVX1020	KIT DE 2 PALIERS ROULEAU PALPEUR PREMIUM	448,89
NV318901	TUBE ROULEAU PALPEUR NU 1,20 M Diamètre 140 mm PREMIUM	638,60
NV318900	ROULEAU PALPEUR COMPLET 1,20 M Diamètre 140 mm PREMIUM	755,55
NV319270	TUBE ROULEAU PALPEUR NU 1,20 M Diamètre 160 mm PREMIUM	714,32
NV319271	ROULEAU PALPEUR COMPLET 1,20 M Diamètre 160 mm PREMIUM	1 357,71
NV321420	TUBE ROULEAU PALPEUR NU 1,25 M Diamètre 140 mm PREMIUM	639,56
NV321419	ROULEAU PALPEUR COMPLET 1,25 M Diamètre 140 mm PREMIUM	980,04
NV321444	TUBE ROULEAU PALPEUR NU 1,25 M Diamètre 160 mm PREMIUM	714,32

NV321445	ROULEAU PALPEUR COMPLET 1,25 M Diamètre 160 mm PREMIUM	1 357,71
NV318942	TUBE ROULEAU PALPEUR NU 1,60 M Diamètre 140mm PREMIUM / F60 / DMG60	672,75
NV318941	ROULEAU PALPEUR COMPLET 1,60 M Diamètre 140 mm PREMIUM / F60 / DMG60	947,03
NV319754	TUBE ROULEAU PALPEUR NU 1,60 M Diamètre 160 mm PREMIUM	753,88
NV319753	ROULEAU PALPEUR COMPLET 1,60 M Diamètre 160 mm PREMIUM	1 430,10
NV319787	TUBE ROULEAU PALPEUR NU 1,90 M Diamètre 140mm F74 / DMG74	721,59
NV319786	ROULEAU PALPEUR COMPLET 1,90 M Diamètre 140 mm F74 / DMG74	1 396,63
NV319757	TUBE ROULEAU PALPEUR NU 1,90 M Diamètre 160 mm F74 / DMG74	917,81
NV319756	ROULEAU PALPEUR COMPLET 1,90 M Diamètre 160 mm F74/DMG74	1 505,66
NVX902	KIT DE 2 PALIERS ROULEAU PALPEUR Diamètre 120mm	311,63
NVH352	TUBE ROULEAU PALPEUR NU 1,20 M Diamètre 120mm	821,60
NVH350	ROULEAU PALPEUR COMPLET 1,20 M Diamètre 120 mm	1 070,76

NVH362	TUBE ROULEAU PALPEUR NU 1,60 M Diamètre 120mm	783,04
NV401329	TUBE ROULEAU PALPEUR NU 1,20 M Diamètre 140 mm PROFIL V1	684,37
NV401260	ROULEAU PALPEUR COMPLET 1,20 M Diamètre 140 mm PROFIL V1	1 406,49
NV401329	TUBE ROULEAU PALPEUR NU 1,20 M Diamètre 140 mm PROFIL V2	684,37
NV401526	ROULEAU PALPEUR COMPLET 1,20 M Diamètre 140 mm PROFIL V2	1 406,49
NV320465	TUBE ROULEAU PALPEUR NU 2,10 M Diamètre 160 mm F210	807,67
NV320464	ROULEAU PALPEUR COMPLET 2,10 M Diamètre 160 mm F210	1 519,99
NV320325	TUBE ROULEAU PALPEUR NU 2,30 M Diamètre 160 mm F230	836,32
NV320323	ROULEAU PALPEUR COMPLET 2,30 M Diamètre 160 mm F230	1 534,30

ROULEAUX PALPEURS GAMME AGRICOLE

REFERENCE	DESIGNATION	TARIF PRIX UNITAIRE BRUT HT (EUROS)
NV22562.27S	ROULEAU PALPEUR COMPLET 1,00 M DIAMETRE 110 MM POUR OUTIL 7490871S ET 7490872S	1 217,40
NV42241.22	ROULEAU PALPEUR COMPLET 1,00M DIAMETRE 110 MM POUR OUTIL 7146828 ET 7490805	1 217,40
NV401676	ROULEAU PALPEUR COMPLET 1,00M DIAMETRE 140 MM POUR OUTIL 7146828 ET 7490805	1 489,76
NV22808.01	ROULEAU PALPEUR COMPLET 1,20M DIAMETRE 110 MM POUR OUTIL 7146838 ET 7146839	1 313,97
NV401009	ROULEAU PLAPEUR COMPLET 1,20M DIAMETRE 140 MM POUR OUTIL 7146838 - 7146839 - 7355818	1 827,12
NV42241.24	ROULEAU PALPEUR COMPLET 1,20M DIAMETRE 140 MM POUR OUTIL BOIS 7290839	1 501,85
NV401877	ROULEAU PALPEUR COMPLET 1,25M DIAMETRE 140 MM POUR OUTIL MULTI 125	1 022,09
NV320669	TUBE ROULEAU PALPEUR NU 1,25M DIAMETRE 140 MM POUR OUTIL MULTI 125	671,66

ROTORS ÉQUIPÉS SMA ORIGINE

REFERENCE	DESIGNATION ROTOR SPIRE-H A FLASQUES VISSERIE DE 14 56 CHAPES - 1M20 OUTIL PREMIUM ET GRIFF	TARIF PRIX UNITAIRE BRUT HT (EUROS)
NVX993	Arbre 310000 - Couteau FM48 - Manille M14.15	1 696,91
NVX997	Arbre 310000 - Couteau TX95 - Manille M14.15	1 821,23
NVX1005	Arbre 310000 - Couteau SM35C - Manille M14.15	1 821,23
NVX1006	Arbre 319192 - Couteau HPRIM - Manille M14.15	1 821,23
NVX1008	Arbre 310000 - Couteau 8SMC100 - Manille MT14.15	1 821,23
NVX1015	Arbre 310000 - Couteau BG59 - Manille M14.15	1 821,23
NVX1016	Arbre 310000 - Couteau SM35R - Manille M14.15	2 311,10
NVX1050	Arbre 310000 - Couteau FM48MR - Manille MR14	1 865,61
NVX1078	Arbre 319192 - Couteau 12SMC100 - Manille MT14.15	1 821,23
NVX1083	Arbre 319192 - Couteau 10SMC100 - Manille MT14.15	1 821,23
NVX1084	Arbre 319192 - Couteau MTR50 - Manille MR14	1 921,23

REFERENCE	DESIGNATION ROTOR A FLASQUES VISSERIE DE 14 48 CHAPES - 1M20 OUTIL PREMIUM ET GRIFF	TARIF PRIX UNITAIRE BRUT HT (EUROS)
NVX960	Arbre 308311 - Couteau TX95 - Manille M14.15	2 149,12

REFERENCE	DESIGNATION ROTOR SPIRE-H A FLASQUES VISSERIE DE 14 56 CHAPES - 1M25 OUTIL PROFIL PREMIUM 125 MULTI 125	TARIF PRIX UNITAIRE BRUT HT (EUROS)
NVX1044	Arbre 316450 - Couteau HPRIM - Manille M14.15	1 743,31
NVX1056	Arbre 316450 - Couteau FM48MR - Manille MR14	1 865,60
NVX1081	Arbre 316450 - Couteau FM48 - Manille M14.15	1 743,52
NVX1082	Arbre 316450 - Couteau 10SMC100 - Manille MT14.15	1 821,23

REFERENCE	DESIGNATION ROTOR GROS BOIS - 1M20 OUTIL PREMIUM ET GRIFF	TARIF PRIX UNITAIRE BRUT HT (EUROS)
NVX968	Arbre 309103 - Marteau SM62	3 481,82
NVX967	Arbre 309103 - Marteau 1001471	3 636,34

REFERENCE	DESIGNATION ROTOR GROS BOIS - 1M25 OUTIL PREMIUM 125	TARIF PRIX UNITAIRE BRUT HT (EUROS)
NVX1058	Arbre 309103 - Marteau SM62 - Flasques	3 791,51

REFERENCE	DESIGNATION ROTOR SPIRE H A FLASQUES VISSERIE DE 14 72 CHAPES - 1M60 OUTIL PREMIUM - GRIFF - F60 - DMG60	TARIF PRIX UNITAIRE BRUT HT (EUROS)
NVX962	Arbre 310010 - Couteaux 12SMC100 - Manille MT14.15	2 097,56
NVX1018	Arbre 310010 - Couteau HPRIM - Manille M14.15	2 097,56
NVX1022	Arbre 310010 - Couteau 8SMC100 - Manille MT14.15	2 097,56
NVX1032	Arbre 310010 - Couteau 10SMC100 - Manille MT14.15	2 097,56
NVX1079	Arbre 310010 - Couteau FM48 - Manille M14.15	2 097,56

REFERENCE	DESIGNATION ROTOR SPIRE'H A FLASQUES VISSERIE DE 14 88 CHAPES - 1M90 F74 ET DMG74	TARIF PRIX UNITAIRE BRUT HT (EUROS)
NVX1003	Arbre 310020 - Couteau SM35R - Manille M14.15	2 395,36
NVX1017	Arbre 310020 - Couteau 12SMC100 - Manille MT14.15	2 395,36
NVX1067	Arbre 318825 - Couteau 12SMC100 - Manille MT14.15	2 395,36
NVX1036	Arbre 316270 - Couteau SM40R - Manille 05.895.01	2 620,15

REFERENCE	DESIGNATION ROTOR GAMME AGRICOLE ENTRAINEMENT DIRECT 1M	TARIF PRIX UNITAIRE BRUT HT (EUROS)
NVX1052	Arbre 7198345 - Couteau SM35C - Manille 05.895.01	2 001,64

REFERENCE	DESIGNATION ROTOR GAMME AGRICOLE ENTRAINEMENT DIRECT 1M20	TARIF PRIX UNITAIRE BRUT HT (EUROS)
NVX1062	Arbre 7198346 - Marteau 7198344	2 328,07
NVX1069	Arbre 7198346 - Couteau SM35C - Manille 05.895.01	2 328,07



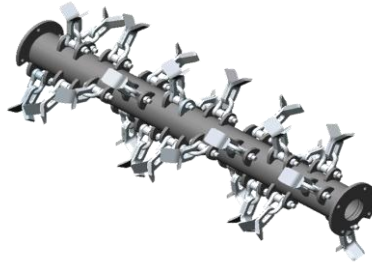















REFERENCE	DESIGNATION ROTOR GAMME AGRICOLE ENTRAINEMENT INDIRECT 1M20	TARIF PRIX UNITAIRE BRUT HT (EUROS)
NVX1048	Arbre 7198347 - Couteau SM35C - Manille 05.895.01	2 246,32
NVX1068	Arbre 7198347 - Marteau 09.902.01 - Manille 05.895.01	2 350,80
NV401048	Arbre 7198347 - Marteau 7198344	2 350,80
NVX1121	Arbre 7198347 - Couteau FM48 - Manille 05.895.01	2 350,80























EQUILIBRAGE ROTOR SMA



EQUILIBRAGE ROTOR SMA			
EQUILIBRAGE SEUL	EQ01	EQUILIBRAGE SEUL ROTOR 1,00 M ET 1,20 M (TOUT MODELE) <i>Le rotor doit nous parvenir pré-équipé de coutellerie neuve</i>	non consulter
	EQ02	EQUILIBRAGE SEUL ROTOR 1,60 M ET 2,00 M (TOUT MODELE) <i>Le rotor doit nous parvenir pré-équipé de coutellerie neuve</i>	
	EQ03	EQUILIBRAGE SEUL ROTOR SUPERIEUR A 2,00 M (TOUT MODELE) <i>Le rotor doit nous parvenir pré-équipé de coutellerie neuve</i>	
AGRI	EQ04	EQUILIBRAGE ROTOR AGRI 1,00 M ET FOURNITURE PIECES (COUTEAU Y SM35C) + REPARATION CHAPES JUSQU'A 5 MAXI <i>Le rotor doit nous parvenir propre, nu sans équipement</i>	
	EQ05	EQUILIBRAGE ROTOR AGRI 1,20 M ET FOURNITURE PIECES (COUTEAU Y SM35C) + REPARATION CHAPES JUSQU'A 5 MAXI <i>Le rotor doit nous parvenir propre, nu sans équipement</i>	
TP 1,20 M	EQ06	EQUILIBRAGE ROTOR TP 1,20 M ET FOURNITURE PIECES (COUTEAU Y HPRIM) + REPARATION CHAPES JUSQU'A 5 MAXI <i>Le rotor doit nous parvenir propre, nu sans équipement</i>	
	EQ07	EQUILIBRAGE ROTOR BOIS TP 1,20 M ET FOURNITURE PIECES (MARTEAU SM62) + REPARATION BAGUES JUSQU'A 5 MAXI <i>Le rotor doit nous parvenir propre, nu sans équipement</i>	
TP 1,60 M	EQ08	EQUILIBRAGE ROTOR TP 1,60 M ET FOURNITURE PIECES (COUTEAU Y HPRIM) + REPARATION CHAPES JUSQU'A 5 MAXI <i>Le rotor doit nous parvenir propre, nu sans équipement</i>	
	EQ09	EQUILIBRAGE ROTOR DMG 1,60 M ET FOURNITURE PIECES (COUTEAU CUILLERS 12SMC100) + REPARATION CHAPES JUSQU'A 5 MAXI <i>Le rotor doit nous parvenir propre, nu sans équipement</i>	
	EQ10	EQUILIBRAGE ROTOR F60 1,60 M ET FOURNITURE PIECES (COUTEAU Y SM40R) + REPARATION CHAPES JUSQU'À 5 MAXI <i>Le rotor doit nous parvenir propre, nu sans équipement</i>	
TELECUT	EQ11	EQUILIBRAGE ROTOR STANDARD TELECUT ET FOURNITURE PIECES (COUTEAU Y) <i>Le rotor doit nous parvenir propre, nu sans équipement</i>	
	EQ12	EQUILIBRAGE ROTOR STANDARD TELECUT ET FOURNITURE PIECES (MARTEAUX) <i>Le rotor doit nous parvenir propre, nu sans équipement</i>	
TP 2,00 M	EQ13	EQUILIBRAGE ROTOR DMG 74 2,00 M ET FOURNITURE PIECES (COUTEAU CUILLERS 12SMC100) + REPARATION CHAPES JUSQU'A 5 MAXI <i>Le rotor doit nous parvenir propre, nu sans équipement</i>	
	EQ14	EQUILIBRAGE ROTOR F74 2,00 M ET FOURNITURE PIECES (COUTEAU Y SM40R) + REPARATION CHAPES JUSQU'A 5 MAXI <i>Le rotor doit nous parvenir propre, nu sans équipement</i>	
TP + de 2,00 M	EQ15	EQUILIBRAGE ROTOR F210 2,10 M ET FOURNITURE PIECES (COUTEAU Y SM40R) + REPARATION CHAPES JUSQU'A 5 MAXI <i>Le rotor doit nous parvenir propre, nu sans équipement</i>	
	EQ16	EQUILIBRAGE ROTOR F230 2,30 M ET FOURNITURE PIECES (COUTEAU Y SM40R) + REPARATION CHAPES JUSQU'A 5 MAXI <i>Le rotor doit nous parvenir propre, nu sans équipement</i>	

COUPELLERIE SMA











COUPEAUX				
APERCU	REFERENCE	DESIGNATION	COLISAGE	PRIX TARIF UNITAIRE HT (euros)
	NVFM48MR	Couteau faucillé cranté montage rapide	100	2,16
	NVTX95MR	Couteau droit montage rapide	100	2,14
	NVBG59	Couteau droit 99 x 40 x 5	100	1,15
	NVBG59-C	Couteau droit 82 x 40 x 5	100	2,09
	NVSME6	Couteau droit 92 x 40 x 6	100	1,61
	NV7190166	Couteau droit 94 x 45 x 6	100	2,19
	NVSM35	Couteau droit 98 x 35 x 8	100	1,98
	NVSM35C	Couteau droit 92 x 35 x 8	100	1,34
	NVSM35R	Couteau droit cranté 97 x 40 x 7	100	1,88
	NVTX95	Couteau droit 100 x 40 x 8	100	1,58
	NVFM48	Couteau faucillé cranté 100 x 40 x 8	100	1,86
	NVFM48B	Couteau faucillé cranté 100 x 40 x 5	100	2,20
	NVSM40R	Couteau droit cranté 93 x 40 x 8	100	1,51
	NVSM40RL	Couteau droit cranté 97 x 40 x 8	100	2,01
	NVSM56	Couteau droit 91 x 50 x 6	100	1,88
	NVHPRIM	Couteau faucillé 100 x 40 x 8	100	1,96
	NV8SMC96	Couteau cuiller 96 x 35 x 8	100	1,78
	NV8SMC100	Couteau cuiller 100 x 35 x 8	100	1,78
	NV10SMC100	Couteau cuiller 100 x 40 x 10	100	2,55

	NV12SMC96	Couteau cuiller 96 x 40 x 12	100	3,62
	NV12SMC100	Couteau cuiller 100 x 40 x 12	100	2,50



MANILLES ET ENTRETOISES				
APERCU	REFERENCE	DESIGNATION	COLISAGE	PRIX TARIF UNITAIRE HT (euros)
	NVMR15	Manille montage rapide D15	50	8,61
	NVMR14	Manille montage rapide D14	50	8,51
	NVMR11	Manille montage rapide D11	50	8,60
	NVM11.11	Manille droite 11 mm percée 11 mm	50	3,38
	NVM14.11	Manille droite 14 mm percée 11 mm	50	3,67
	NVM14.15	Manille droite 14 mm percée à 15,5 mm	50	3,56
	NV7770722	Manille droite pour Leopard 1600	50	4,82
	NV05.895.01	Manille droite 13,5 mm percée 15,5 mm	50	2,69
	NVMT11.11	Manille torse 11 mm percée 11 mm	50	3,90
	NVMT14.15	Manille torse 14 mm percée à 15,5 mm	50	5,05
	NVMT14.16	Manille torse 14 mm percée à 16,5 mm	50	5,88
	NVENT11X25	Entretoise 20 x 25 (manille M11.11 et MT 11.11)	50	0,89
	NVENT11X22	Entretoise 20 x 22 (manille M14.11)	50	0,87
	NVENT14X21.5	Entretoise 24 x 21,5 (manille M14.15 et MT14.15)	50	0,94
	NV02.807.01	Entretoise 24 x 27 (manille 05.895.01)	50	1,45
	NVSM61	Entretoise épaulée 35 x 24 x 16,8 ep. 5 (marteau 1001471 et SM62)	50	4,24
	NVSM63	Entretoise épaulée 39 x 24 x 16,4 ep. 8 (marteau 1001471 et SM62)	50	5,42
	NV7198087	Entretoise épaulée 27x25x15,5 ep. 8 (marteau 7198344)	50	5,78

APERCU	REFERENCE	DESIGNATION	COLISAGE	PRIX TARIF UNITAIRE HT (euros)
	NVLYFG24X61	Entretoise 24 x 61 x 16,5 (marteau 1001471 et SM62)	25	1,84
	NVT184.571	Entretoise 25 x 54 x 16,5 (marteau T1840572)	25	26,60
	NV7314223	Entretoise 25,4x39x16	25	15,45

BOULONNERIES

APERCU	REFERENCE	DESIGNATION	COLISAGE	PRIX TARIF UNITAIRE HT (euros)
	NVP413	Vis 11 x 80	50	0,86
	NVP413-1	Vis 11 x 84	50	0,87
	NVV14X88	Vis 14 x 88	50	1,21
	NV05.775.10	Vis 14 x 94 pas fin	50	1,62
	NVP414	Ecou de 11	50	0,33
	NVE14	Ecou de 14	50	0,38
	NV05.968.06	Ecou 14 pas fin	50	0,62
	NV1001490	Vis 16 x 115	25	1,55
	NV7314201	Vis 5/8 x 84	25	2,68
	NV102421	Ecou de 16	25	0,78
	NV0141006	Ecou frein 5/8"	25	0,95

MARTEAUX

APERCU	REFERENCE	DESIGNATION	COLISAGE	PRIX TARIF UNITAIRE HT (euros)
	NVMTR50	Couteau cuillère montage rapide	50	9,46
	NVSM62	Marteau plein 68 x 26	25	16,81

	NVT1840572	Marteau plein 68 x 27	25	24,01
	NV1001471	Marteau évidé 64 x 25,5	25	17,24
	NV7198344	Marteau plein 54 x 26 (gamme agricole)	25	14,25
	NV7314366	Marteau plein 60 x 38	25	11,40
	NV7770713	Marteau bois Léopard 16	25	10,15
	NV42750.01	Marteau cuillère larg 35 (herminette)	25	10,70
	NV09.902.01	Marteau cuillère larg 55 (herminette)	25	15,86

CHAPES				
APERCU	REFERENCE	DESIGNATION	COLISAGE	PRIX TARIF UNITAIRE HT (euros)
	NV88-17G	Chape ronde Ø 14,5 pour tube Ø 108	25	2,30
	NV88-18G	Chape ronde Ø 11,5 pour tube Ø 108	25	3,12
	NV88-19G	Chape carrée Ø 11,5 pour tube Ø 108	25	3,02
	NV88-20G	Chape ronde Ø 14,5 pour tube Ø 101	25	2,30
	NV88-22G	Chape ronde Ø 14,5 pour tube Ø 160	25	2,49
	NV7198086	Chape carrée Ø 15,5	25	2,48
	NV71904673	Bague de guidage marteau	25	9,76

OUTILS COMPLETS SMA

OUTIL PREMIUM		
REFERENCE	DESIGNATION	PRIX TARIF UNITAIRE HT (euros)
NV6AOA312V	OUTIL PREMIUM 12A 120 cm avec 56 couteaux en Y, rotor spire H SMA accrochage avancé	10 974,25
NV6AOP312V	OUTIL PREMIUM 12P 120 cm avec 56 couteaux en Y, rotor spire H SMA accrochage pendulaire	10 974,25
NV6AOA312J	OUTIL PREMIUM 12A 120 cm avec rotor marteaux GB SM62 SMA accrochage avancé	13 614,21
NV10AOA312V	OUTIL PREMIUM 125A 125 cm avec 56 couteaux en Y, rotor spire H SMA accrochage avancé	10 974,25
NV10AOP312V	OUTIL PREMIUM 125P 125 cm avec 56 couteaux en Y, rotor spire H SMA accrochage pendulaire	10 618,37
NV10AOA312J	OUTIL PREMIUM 125A 125 cm avec rotor marteaux GB SM62 SMA accrochage avancé	12 605,76
NV10AOP312J	OUTIL PREMIUM 125P 125 cm avec rotor marteaux GB SM62 SMA accrochage pendulaire	12 605,76
NV6ABA312V	OUTIL PREMIUM 16A 160 cm avec 72 couteaux en Y, rotor spire H SMA accrochage avancé	13 920,84
OUTIL MULTI 125		
REFERENCE	DESIGNATION	PRIX TARIF UNITAIRE HT (euros)
NVMU125A	OUTIL MULTI 125A 120 cm avec 56 couteaux en Y, rotor spire H SMA accrochage avancé	9 204,50

Nous proposons également les interfaces adéquates pour adapter nos outils sur vos machines d'une autre marque

PIECES LAMIER SMA		
REFERENCE	DESIGNATION	TARIF UNITAIRE BRUT HT (euros)
NV14.500.702	PLATEAU EMBOUTI RENFORCE NU	460,69
NV14.500.704C	PLATEAU COUTEAU COURT	588,73
NV20.530.309	LIMITEUR DE PRESSION DU BLOC	537,62
NV20.581.807	JOINT LAMIER	23,01
NV20.585.001	JEU DE JOINTS POUR MOTEUR	737,48
NV21.029.101	ECROU BAS HM30 PAS 150 HT 15	16,20
NV21.040.050	RONDELLE	28,04
NV21.075.205	VIS CHC 14X55	8,07
NV21.075.602	VIS CHC 6X16	0,23
NV21.075.803	VIS CHC M10X25	1,22
NV21.085.103	VIS TFHC 1/2 2 COMPLETE POUR	23,63
NV21.560.502	CLAVETTE LAMIER	27,28
NV21.560.704	CLAVETTE MOTEUR VICKERS	13,00
NV21.620.702	MOTEUR 42CC F8 25 M 42 A	4 251,08
NV21.650.502	CLAVETTE POULIE 8X7X35	6,21
NV21.653.504	RONDELLE PERMAGLIDE	57,58
NV21.667.506	FLECTOR 634	198,34
NV21.675.004	JOINT LAMIER	19,42
NV21.675.601	ROULEMENT	62,89
NV21.750.505	COURROIE POLY V FD RENFORCEE	217,65
NV21.750.506	COURROIE POLY V 1397 L12	234,23
NV21.750.509	COURROIE POLY V 1333 L 12	257,57
NV21.750.516	COURROIE CRANTEE	134,65
NV30.100.504	ENTRETOISE DE GRAISSAGE	61,23
NV30.100.505	ENTRETOISE DE POULIE	32,00
NV30.100.510	ENTRETOISE	17,28
NV30.100.703	ECROU DE BLOCAGE FLASQUE	76,52
NV30.200.504	FLASQUE DE BLOCAGE	99,86
NV30.500.558	DEMI ACCOUPLEMENT LISSE POUR	226,53
NV30.501.558	1/2 ACCOUPLEMENT MOTEUR	221,12
NV30.650.130	POUTRE CARRE 100X100 POUR	302,60
NV30.650.210	LANTERNE MOTEUR LAMIER CF	535,19
NV30.650.351	CONTRE FLASQUE GRAND DEPORT	203,00
NV30.650.352	CONTRE FLASQUE PETIT DEPORT	158,18
NV30.650.500R	CAISSON LAMIER 56050 RENFORCE	2 348,94
NV30.650.553	ENTRETOISE D'ACCOUPLEMENT	7,55
NV30.650.557	1/2 ACCOUPLEMENT 15 DENTS	355,41
NV30.650.561	POULIE POLY V DIA 130	226,69
NV30.650.760	AXE COURT	158,79
NV30.650.760.02	AXE COURT	152,42
NV30.650.761	AXE LONG	166,84
NV30.700.755	CLE LAMIER	20,23
NV30.701.450	KIT 1 COUTEAU AVEC BOULONNERIE	35,82
NV30.701.453C	KIT DE 1 COUTEAU + VISSERIE	46,91

NV30.702.453C	KIT DE 2 COUTEAUX+BOULONNERIE	245,31
NV30.702.457	KIT 2 COUTEAUX + BOULONNERIE	112,25
NV35.600.650	LAME DE SCIES DIA 650 EP 4	413,43
NV35.600.680	SCIE DIA 650 80 DENTS	429,28
NV35.600.750	LAME DIA 700 ALESAGE 50 POUR	430,75
NV35.600.780	SCIE DIA 700 80DENTS	429,28
NV9002318	POCHETTE JOINTS MOTEUR VICKERS	735,20
NV9003203	KIT DE 1 COUTEAU + BOULONNERIE	52,44
NV9003204	KIT 2 COUTEAUX + BOULONNERIE	128,97
NVTH.440.661	PLATEAU NU POUR LAMIER 4X420	140,35
NV30.650.116	CLE DE SERRAGE	187,29
NV30.650.761.02	AXE LONG	231,93
NV30.100.504.02	ENTRETOISE DE GRAISSAGE	78,55

PIECES SMA ORIGINE		
REFERENCE	DESIGNATION	TARIF UNITAIRE BRUT HT (euros)
NV000398	ROULEMENT	81,36
NV000402	ANNEAU DE RETENUE	2,83
NV000547	GALOPIN	353,11
NV001727	VIS	0,30
NV002037	JOINT F74	10,12
NV002486	ROULEMENT DE PALIER F74	129,29
NV006612.01	BAVETTE ACIER	12,14
NV00758653	JOINT A LEVRE	26,49
NV00762521	JOINT	74,31
NV00763253	DOUILLE POUR LAME	96,34
NV00764663	LAME SIMPLE ROTOR GAUCHE SR15	148,39
NV00764664	LAME SIMPLE ROTOR DROIT SR15	148,39
NV007651.01	BARRE	44,13
NV00769924P	RENV.ANGLE AG100 1.21:1:RD CTR	1 640,62
NV00769938	ROULEMENT	95,60
NV00770725	ROULEMENT COMPLET	58,39
NV00770726	JOINT	18,99
NV00770728	ARBRE DE SORTIE VERTICALE	388,46
NV00770734	FLASQUE BOITIER	369,45
NV00770739	PIGNON 14-RENVOI ANGLE00769924	420,23
NV00771226	ECROU A CRENEAUX	13,94
NV00771594	PORTE LAME	847,36
NV0100104	RONDELLE	0,18
NV0100106	RONDELLE POUR VIS 5/8	0,60
NV0100107	3/4" FLAT WASHER	0,80
NV0100108	RONDELLE	2,24
NV0100204	RONDELLE	0,14
NV0100305	RONDELLE INTER.	0,26
NV0131006	ECROU MINCE	0,47
NV0131009	ECROU 1""X12UNF DROITE"	4,50
NV0131039	ECROU 1""X12UNF GAUCHE"	23,56
NV0141004	ECROU	0,81
NV0141005	ECROU LOCK	1,06
NV0141008	ECROU FREIN	2,48
NV0142004	ECROU FREIN	2,48
NV02.771.01	BAGUE	60,13
NV02.771.03	BAGUE DIA.45X40	79,74
NV02.801.01	MANCHON	4,73
NV02.824.01	RONDELLE D'APPUI	2,41
NV0211146	VIS 5/8 UNF	6,79
NV0211186	VIS	1,80
NV0211206	VIS	1,90
NV02986333	COUTEAU 02986333	1,50
NV03.008.01	PALIER	132,81
NV03.028.01	ADAPTEUR FREINEUR DIA 1.27	5,04

NV03.028.15	ADAPTEUR FREINEUR DIA 1.7	9,09
NV03.068.01	VIS SPECIAL M12-25	8,69
NV03.652.02	AXE DIA.20 X 53	36,51
NV03.652.12	AXE	68,96
NV03.653.57	AXE DIA.25 X 170	29,76
NV03.653.63	AXE 25X186 TIGRE 2075	64,58
NV03.653.71	AXE DIA.25 LG:232	140,09
NV03.654.02	AXE DIA.30 X 94	59,76
NV03.654.19	AXE DIA.30 LG:153 (91.243.01)	37,48
NV03.654.53	AXE DIA.30 LG:92	39,75
NV03.654.54	AXE DIA 30 LG 120	82,17
NV03.655.16	AXE DIA.35X200	129,36
NV03.655.26	AXE	78,49
NV03.655.30	AXE	77,38
NV03.655.33	AXE 35X172	47,28
NV03.655.35	AXE 35X230	69,23
NV03.656.47	AXE DIA.40 X LG 148	147,11
NV03.656.64	AXE DIA.40 X 286	145,15
NV03.656.69	AXE DIA.40 X LG 235	270,45
NV03.656.73	AXE DIA.40 LG:310	87,75
NV03.656.74	AXE DIA.40 LG:306 (91.243.01)	96,10
NV03.656.75	AXE DIA.40 LG:333	134,81
NV03.656.76	AXE DIA 40X338	131,36
NV03.656.77	AXE DIA.40 X LG 335	85,13
NV03.656.86	AXE TIGRE 2075	86,03
NV03.656.89	AXE 40X185 TIGRE 2075	133,29
NV03.656.90	AXE TIGRE 2075 RELEVAGE	79,42
NV03.656.91	AXE DIA 40X324	87,28
NV03.657.18	AXE DIA.50	108,90
NV03.657.24	AXE DIA.50 X LG 341	108,98
NV03.657.28	BROCHE	164,39
NV03.657.29	AXE	124,48
NV03.657.30	AXE DIA.50X294	116,05
NV03.657.31	AXE DIA.50X261	163,83
NV03.657.32	AXE DIA 50X370	128,58
NV03.658.04	AXE DIA.70 X LG 426	273,86
NV03.658.08	AXE DIA.60X428	200,19
NV03.720.01	CHAPE D'ATTELAGE	115,90
NV03.752.51	PLAT	87,62
NV03.752.52	PLAT	124,74
NV03.752.54	PLAT	213,82
NV03.752.55	AXE DIA 60	106,33
NV03.804.01	TIGE FILETEE M24	40,43
NV03.805.01	CHAPE TENDEUR	107,18
NV03.806.01	CHAPE STABILISATEUR SUP COUDEE	127,46
NV03.871.01	SILENT BLOC	11,58
NV03.873.01	AXE	75,13
NV0311103	VIS DE BLOCAGE - VOIR P406	0,52
NV0311106	VIS	1,36
NV0311126	VIS	1,36
NV0311146	VIS	1,92
NV0351105	VIS FHC 1/2UNF x 1 1/4	2,45

NV0351125	VIS	1,47
NV04.163.04	ROULEMENTS	173,06
NV04.265.92	CABLE ASSEMBLE LG 2.5 POUR CDE	196,36
NV04.265.94	CABLE ROTOR 4.00M	235,22
NV04.265.96	CABLE ROTOR LEOPARD 1046	232,32
NV04.268.02	PALIER	274,77
NV04.456.15	KIT DE REPARATION	157,51
NV040000D	ROLLER CLAMP PLATE	43,21
NV0401225	CIRCLIPS EXTERIEUR	0,93
NV0411262	CIRCLIPS	0,65
NV0412117	ANNEAU	3,37
NV0412120	CIRCLIPS	0,77
NV0425408	GOUPILLE	0,14
NV0431217	GOUPILLE CLIPS DIA11	0,81
NV4.1025.41	CARTOUCHE FILTRE HUILE RETOUR	73,90
NV4.1025.42	CART FILT EVENT	23,91
NVA4.1025.57	CARTOUCHE ELEMENT FILTRANT	58,49
NVA4.1025.58	CARTOUCHE ELEMENT FILTRANT	74,36
NVA4.1025.59	CARTOUCHE ELEMENT FILTRANT	180,58
NVA4.1025.60	ELEMENT FILTRANT	187,82
NV05.201.11	GOUPILLE VOIR B000985	0,83
NV05.234.01	RONDELLE	1,02
NV05.255.38	VIS 3/4 UNC	16,82
NV05.264.02	VIS HM 8 X 25	0,24
NV05.281.01	RONDELLE PLATE DIA.8	0,04
NV05.281.18	RONDELLE	1,22
NV05.282.03	RONDELLE A RESSORT	0,14
NV05.284.03	GOUPILLE FENDUE 3,2 X 36	0,11
NV05.286.03	ECROU	0,26
NV05.286.06	ECROU M24	0,94
NV05.345.08	VIS	7,60
NV05.424.07	MOYEU DIA INT 25	46,10
NV05.953.01	GRAISSEUR	0,42
NV05.959.04	CIRCLIPS	0,48
NV05.959.07	CLIPS	2,42
NV05.959.08	CIRCLIPS DIA INT 140	7,58
NV05.959.24	CIRCLIPS DE PATIN	1,81
NV05.960.22	CLAVETTE	7,50
NV05.964.01	GOUPILLE CLIPS DIA.3,6	0,52
NV0528104	RONDELLE	0,14
NV06.430.02	BLOC FIXAT.FLEXIBLES	2,78
NV06.430.09	BRIDE FLEXIBLES	3,34
NV06.604.02	POCHETTE DE JOINTS CAD	122,56
NV06.909.01	ENTRETOISE POUR ROTO MERLIN	21,29
NV0600018	ROULEMENT	66,30
NV0600088	ROULEMENT A BILLES	16,99
NV0600097	CONE DE SERRAGE	61,79
NV0600099	ROULEMENT	55,06
NV0600100	ROULEMENT	14,37
NV0600111	ROULEMENT A BILLE	8,42
NV0656150200	RONDELLE LAME SIMPLE SR15	5,20
NV07.672.93	BAGUE DE TIGE 35 X 39 X 40	45,07

NV07.727.42	RENIFLARD REMPLACE 8013107	52,74
NV07.731.01	ROTULE	82,27
NV07.942.01	RONDELLE M12 SPECIAL	15,00
NV08.200.01	VANNE 2 VOIES 3/8	94,04
NV08.297.01	BAGUE PLASTIQUE 60 X 50 X 50	13,68
NV08.297.02	BAGUE PLASTIQUE 47X40X40	16,93
NV08.297.04	BAGUE	5,87
NV08.297.05	BAGUE PLASTIQUE	12,60
NV08.297.06	BAGUE	34,71
NV08.541.01	DISQUE DE FRICTION	30,18
NV08.543.01	BRAS DE PIVOT	730,78
NV08.556.03	JEU DE JOINTS	53,36
NV08.619.10	ELECTRO VANNE	324,40
NV08.632.01	ADHESIF VANNE VERROUIL.VERIN	2,52
NV08.651.01	BEQUILLE	194,11
NV08.785.05	MOTEUR HYDRAULIQUE ENG.	1 511,39
NV08.785.06	JEUX DE JOINTS	565,82
NV08.921.01	NIVEAU D'HUILE	20,64
NV09.235.02	ENTRETOISE (91.243.01)	17,88
NV09.237.01	BRAS EXTERIEUR (91.243.01)	63,36
NV09.250.03	RENVOI D ANGLE	1 100,43
NV09.250.04	RENVOI D ANGLE	1 905,82
NV09.297.01	RONDELLE D75 D13 E6	36,50
NV09.688.01	ENTRETOISE	49,87
NV09.773.12	MOTEUR HYDRAULIQUE PARKER	1 677,47
NV09.810.01	ADHESIF GRAISSAGE 8 H	1,08
NV09.811.01	ADHESIF PRISE DE FORCE 540 Tr	5,85
NV09.811.02	ADHESIF PRISE DE FORCE 1000Tr	3,82
NV09.821.03	ADHESIF PERSONNE SOUS CINEMAT.	6,92
NV09.821.04	ADHESIF DISTANCE DE SECURITE	11,47
NV09.821.05	ADHESIF DISTANCE DE SECURITE	6,92
NV09.821.06	ADHESIF ATTENTION PERIMETRE DE	5,07
NV09.821.08	ADHESIF ATTENTION ARRET MOTEUR	6,92
NV09.821.11	ADHESIF ATTENTION CABINE	17,76
NV09.843.06	ADHESIF CROCHET 1500 KG	3,28
NV09.843.07	ADHESIF CROCHET 2000 KG	0,92
NV09.902.01	MARTEAU CUILLER	15,86
NV09.918.01	DISQUE DE FRICTION	41,68
NV09.995.01	PATIN D'USURE	110,70
NV09.996.01	CALE DE PATIN 0.5	6,68
NV09.996.02	CALE DE PATIN 1MM	7,34
NV09.996.03	CALE DE PATIN 2MM	3,74
NV0901121	GRAISSEUR	0,35
NV0901125	GRAISSEUR	0,80
NV0903113	BOULE LEVIER DIST.	11,31
NV092119.01	BOL DE PROTECTION RENVOI ANGLE	21,37
NVOJRG6	RONDELLE CAOUTCHOUC	71,47
NVOMCF1	PALIER	317,70
NVOMRG5	PALIER	476,52
NVOTEP52	FLECTOR	412,99
NV10.007.54	FLEXIBLE MOTEUR 5/8 BSP L 4400	101,48
NV10.120.01	SUPPORT	88,50

NV10.123.01	CALE DE PATIN 5MM	18,69
NV10.124.01	DISQUE DE PATIN	51,82
NV1000040	ROTULE RADIALE	34,55
NV1000042	CIRCLIPS INT.J-68	0,61
NV1000093	TOURILLON SIMPLE	442,58
NV1000094	CHAPE USINEE	199,66
NV100010	ANNEAU DE RETENUE	82,92
NV1000101	AXE DIAM.40 LG 150	63,62
NV1000102	AXE DIAM.40.LG 250	86,66
NV1000103	AXE DIAM.25 LG 240	111,13
NV1000490	CAPOT DE PROTECTION VERIN	318,65
NV1000505	CAPOT FLEXIBLE	127,08
NV1000506	CAPOT	112,62
NV1000523	PLAT	186,84
NV100057	ANNEAU DE RETENUE	5,34
NV1000594	RONDELLE D APPUI	2,64
NV1000671	VIS CREUSE FREIN 0,8	31,92
NV1000672	VIS CREUSE FREIN 1.25	40,71
NV1000673	VIS CREUSE FREIN 1,5	75,82
NV1000727	CHAPE DE BLOC PIVOT	1 306,04
NV1001001	BAGUE BS 1""1/4"	2,50
NV1001002	BOUCHON MBSPCT 3/8	3,61
NV1001007	VIS CREUSE 3/8	8,04
NV1001135	RONDELLE PLATE 41X75X6 BRUT	4,34
NV1001256	FLEXIBLE 3/4	464,37
NV1001386	FREIN VIS DIA 10 VOIR X995	8,98
NV1001418	SUPPORT FLEXIBLE	28,07
NV1001453	SUPPORT FLEXIBLE PLAQUE INF.	28,51
NV1001557	RENFORT	108,04
NV1001584	RONDELLE DE CALAGE EP30	138,87
NV1001626	AD MBSPCT 3/4""X MDCT 22	9,03
NV1001750	PLAT DE FIXATION	164,57
NV1001755	BUTOIR CAOUTCHOUC	139,01
NV1002062	BAGUE BS M 22 D 22,7x31x2	0,93
NV1002087	CAPOT FLEXIBLE	142,79
NV1002098	FLEXIBLE 3/8	118,00
NV1002099	FLEXIBLE 3/8	34,67
NV1002174	TRAVERSEE MBSPCT 3/8X3/8CL+CE	4,54
NV1002175	TRAVERSEE MBSPCT 3/4X3/4CL+CE	10,83
NV1002285	VERIN SECURITE PILOTE	1 027,79
NV1002325	AD MBSPCT 1/4xFG3/8	3,89
NV1002327	ATTACHE CAPOT CAOUTCHOUC	32,07
NV1002425	AD MBSP 1"" - TBSPCT 3/4	44,95
NV1002426	COUPLEUR A VISSER 1- 1 FG/1 FG	412,45
NV1002524	POULIE HTD 64 DTS DIA.49 USINE	288,57
NV1002535	BRIDE ET VISSERIE BCFQ 35.12	46,64
NV1002536	BRIDE VOIR 4.0514.34	103,02
NV1002576	AD 90 MST-OR 7/8 x NPSM 1/2	32,85
NV1002578	AD MBSPCT 1"" - MST 1""5/16"	12,43
NV1002579	AD MBSPCT 3/4"" - MST 1""1/16"	7,61
NV1002635	BUTEE PROGRESSIVE 4.0518.13	80,55
NV1002636	CARTE RELAIS PIANO ET TELE	311,90

NV1002741-A	BIDON HUILE HV46 20L	99,23
NV100286	ARBRE D'ACCOUPEMENT	212,08
NV1002925	CARTOUCHE JOINT NOIR	66,89
NV1002942	BOMBE PEINTURE NOIRE	28,55
NV1003203	BIDON 20KG HUILE PANOLIN (22L)	512,08
NV100710	PROTECTEUR PR APC NM	52,94
NV101991	ANNEAU H291 (PACK 701037)	1,06
NV102086	COUTEAU H386	1,77
NV102650	AGRAFE 88	1,51
NV102804	PROTEC 1.87 ARBRE	474,65
NV103051	PATIN D USURE	190,04
NV1048010	ENTRETOISE	24,38
NV1048028	BOUCHIN DE BOITIER	29,94
NV1048073	MOYEU DE ROUE COMPLET SR15	116,62
NV105077	AXE DIA.22 FILETE	107,74
NV105082	POULIE FONTE ARBRE P.C.	391,68
NV105085-B	COURROIE SPA 1482	36,20
NV105116	BROCHE	96,30
NV106164	SEMELLE GAUCHE	168,24
NV1090001	BAGUE	68,37
NV1090037	RETAINING WASHER	8,24
NV1090058	ROTULE LICORNE	273,02
NV1090072	DOIGT POUR LICORNE	48,41
NV1090277	PIVOT TUBE LICORNE	637,39
NV109028A	BAGUE	14,10
NV1090292	FIXATION BARRE DE COUPE	226,47
NV109030	TRANSMISSION DMG	365,91
NV1090327	BARRE DE COUPE EQUIPEE	998,90
NV109035	TRANSMISSION ROUE LIBRE ANTI H	885,58
NV1130002	BAGUE PALIER FOND VERIN	21,50
NV12114	DISQUE DE FRICTION	51,75
NV12114-A	ROND ACIER DIA.85x40,5x1	21,93
NV12116	BAGUE D'USURE	68,83
NV12371-A	VIS BRID MOT. ABEX	1,34
NV12604	BAGUE	26,01
NV12607	TOURILLON BAGUE	278,86
NV12607-U	TOURILLON	184,53
NV12608	BAGUE NYLATRON GSM	26,22
NV12611	CHAPE COMPLETE	490,00
NV12613	RONDELLE D'APPUI	14,50
NV12614	ECROU R55 x 12	16,44
NV12616	RONDELLE RESSORT 80X41X3	4,20
NV1290023	AUTOCOLLANT	1,57
NV1290074	AUTOCOLLANT	2,88
NV1290770	ADHESIF GRIFFON 1146 P	54,57
NV1290775	ADHESIF CHEVRON	76,93
NV13045	TRANSMISSION LG 710	378,81
NV1337114	AMORTISSEUR CAOUTCHOUC	74,91
NV14207	ADAPTATEUR MBSP 3/4"-MBSP 1/2	5,00
NV14208	BOUCHON FEMELLE 3/4	13,34
NV1467063	BAGUE	33,29
NV16209	RONDELLE D'APPUI	4,20

NV16324	GOUPILLE FENDUE 3.5X50	0,14
NV1777887	SUPPORT CENTRAL	191,22
NV1777916A	AXE (MC CONNEL)	320,08
NV184.257	SUPPORT FIXE JOYSTICK EN	73,62
NV19019	INDICATEUR DE NIVEAU VISUEL	56,56
NV19031	CARTOUCHE RECHANGE CR 250/3	106,76
NV19035	AD 90[MBSP1"" - TBSP 1	30,26
NV19180-16	BOUCHON RENIFLARD 3/8 G	23,57
NV19180-F	MULTIPL.B580 ARBRE M 1/2.6	1 788,14
NV199.330	MANIP BP GRIFFON	1 593,74
NV199.330.10	SWITCH BLEU	53,26
NV199.330.11	SWITCH JAUNE	56,55
NV199.330.12	SWITCH ROUGE	53,83
NV199.330.13	SWITCH NOIR	52,86
NV199.330.14	BOUTON VERT AUTO MAINTIENT	47,50
NV199.330.15	BOUTON ROUGE AUTO MAINTIEN	47,48
NV199.330.16	POIGNEE BP AVEC SWITCH	848,16
NV20111-6	AXE RELEVAGE TR. HF	190,56
NV20112-6	AXE DE PIVOT DIA 40 LG 270	129,18
NV20112-C	CIRCLIPS DIA.40	0,28
NV20204-1	BAGUE BR ROULEE 44X40X50	15,13
NV20210-6	AXE RELEVAGE TR.HF	191,85
NV20312-6	AXE PIVOT 2e PHAL.HF	381,56
NV20370-2A	JEU DE JOINTS M4C	487,22
NV20410	BAGUE PEL 30X35X30	74,63
NV20447	ECROU FREIN M 24 X 200 HT 28	2,87
NV20555	BAGUE BRONZE 25X30X29	24,44
NV20703-6	AXE SONNETTE TR. H.F.	126,06
NV21.675.601	ROULEMENT LAMIER	62,89
NV21149.01	BAGUE	24,56
NV212.013.07	JOINT FILTRE 8401095	2,96
NV212.013.08	JOINT FILTRE 8401095	3,27
NV212.013.09	JOINT FILTRE 8401095	3,37
NV21395.03	RONDELLE	12,35
NV21873.01	BRIDE	99,02
NV21883.01	SLEEVE - CAT.2 TO CAT.3	11,26
NV21970.01	AXE DE BIELLETTE	57,17
NV21971.01	AXE INCLINAISON	68,31
NV21999.01	SONNETTE INTERIEUR	196,62
NV22000.01	SONNETTE EXTERIEURE GRIFFON	41,45
NV22002.02	AXE VERIN BALANCIER	25,25
NV22003.01	AXE DE VERIN	48,53
NV22006.01	VERIN	796,67
NV22038.02	BATI GRIFFON 1146P/1150P	3 042,63
NV22040.01	AXE PIVOT	40,49
NV22538.01	PARE CHOC GRIFFON	434,43
NV22542.05	PARECHOC GRIFFON APRES 07/2010	774,73
NV22549.01	VIS FIXATION GRIFFON	0,73
NV22549.02	AGRAFE DE FIXATION	0,93
NV22549.03	RONDELLE DE RETENUE NOIRE	0,14
NV22601	MANIPULATEUR	501,48
NV22677.36	BOBINE	35,28

NV22698.06	PUPITRE XTC	2 300,83
NV22698.07	COMMANDE COMPLETE 28 BROCHES	2 772,42
NV22808.01	ROULEAU PALPEUR COMPLET 1.2M	1 313,97
NV22808.03	SUPPORT ROULEAU GAUCHE	138,86
NV22808.04	SUPPORT ROULEAU DROIT	140,89
NV22808.05	AXE ROULEAU PALPEUR 1.2 EMBOUT	339,74
NV22808.06	SUPPORT JOINT	104,77
NV22927.05	MULTIPLICATEUR	1 077,65
NV23185.01	ARBRE ROULEAU PALP 22562.27S	215,58
NV24075-S1	LANTERNE COMPLETE	23,57
NV24235	BAGUE PEL 40	67,42
NV24238	BAGUE	49,38
NV24340	LIMITEUR 140b	372,00
NV24341	BOITIER DE COMMANDE MANUELLE	130,99
NV27111A	AXE DE RELEVAGE DIA 40 LG 237	121,43
NV2770347	VIS	2,52
NV2770599	VIS	2,67
NV30.049.61	JEU DE JOINTS	122,20
NV30.124.49	GUIDE DE FLEXIBLES	83,56
NV30.134.62	AXE DE PIVOT DIA.35	135,21
NV30.141.34	PIED DE BEQUILLE	23,93
NV30.207.67	BAGUE 60X50X50	65,28
NV30.207.70	BAGUE 32X25X30	9,75
NV300036	AD 1""5/16-12UN - MBSP 3/4	11,18
NV300071P	POMPE PETIT CORPS	489,70
NV300105	AD TBSP 1/4 X MBSPCT 1/4	12,72
NV300120	FLEXIBLE 3/4	143,03
NV300154F	COUPLEUR 3/4 FEM	259,63
NV300154M	COUPLEUR 3/4 MALE	118,00
NV300200	FLEX 1/4 TBSP TBSP90 LG340	51,11
NV300243	TE TBSP 1/2	22,42
NV300245	AD 90 MBSP1/2xTBSP1/2	11,67
NV300246	AD 90[MBSP 1/4"" X TBSP 1/4	15,94
NV300247	AD 90 MBSP3/8xTBSP3/8	4,20
NV300248	AD 90 MBSP3/4xTBSP3/4	8,19
NV300249	TE TBSP 1/4	13,83
NV300250	TE TBSP 3/8	17,11
NV300269	BOL PROTECTEUR AVEC TRAPPE	101,05
NV300283	CLAPET ANTI-RETOUR 1/2 2BARS	130,44
NV300316	JOINT TORIQUE MST 1""5/16"	7,26
NV300317	JOINT TORIQUE MST 1""1/16"	2,26
NV300358	ADAPT MBSP 1/4"-MJ 7/16	2,74
NV300363	AD MBSPCT 1/4 x FG 1/2	9,64
NV300440	INDICATEUR DE COLMATAGE	93,09
NV300586	AD MBSP 1/4 MST 9/16 18 UNF	3,75
NV300658	ETIQUETTE ATTENTION DANGER	3,61
NV300661	ETIQUETTE GRAISSAGE	9,69
NV300668A	ADH RETROREFLECHISSANT CL 1	18,44
NV300670S	EMBASE MALE 19 B SOUDEE	559,53
NV300673E	PRISE SONDE VENTILATEUR EQUIPE	49,62
NV300731E	REMPLECE PAR 306280	59,71
NV300755	CIRCLIPS	0,98

NV300816	TETE	1 374,64
NV300846	GAINÉ SPIRALEE NOIRE DIA 50	16,29
NV300864F	COUPLEUR 1/2 FEM	79,66
NV300865F	COUPLEUR 3/8 FEM	71,28
NV300865M	COUPLEUR 3/8 MALE	35,88
NV300926	FLEXIBLE 3/8	69,26
NV300927	FLEXIBLE 1/4	24,17
NV300931	FLEX ORIENTATION 1/4 + BO	87,02
NV300934	DISQUE D'ORIENTATION	1 095,49
NV301016	CHAPE VERIN	127,79
NV301021VE	SERRE CABLE VERT	0,18
NV301030	JOINT DE CARTER	24,95
NV301030A	PROFIL JOINT CARTER LG 1.60	37,75
NV301085AM	CARTE N2 OPTION ALARME	1 016,39
NV301085VC	CARTE N1 OPTION VS-BP FLOAT	666,76
NV301101FL	BOITIER RACCORD.OPTION FLASH	398,38
NV301112	CABLE ALIMENTATION 19B LG 5M00	501,92
NV301122	BANJO 3/8 x 3/8 FILETE	32,80
NV301154	BAVETTE AV OUTIL 1.60M	157,48
NV301188	BRIDE RENAULT	186,69
NV301243	CAPOT CARTER POULIES-COURROIE	177,27
NV301342	FLEXIBLE 1/4	172,96
NV301393	PATIN D'USURE	97,38
NV301482	FLEXIBLE	71,76
NV301484	FLEXIBLE 3/8	62,64
NV301567	ETIQUETTE ELECTRONIQUE	9,90
NV301612	ROND CALAGE 60x40.5x4	8,19
NV301683	AD TBSP 3/4xMBSPCT 3/4	14,30
NV301750	VIS DE PALIER AC LG 17	175,19
NV301752	CLAVETTE	27,89
NV301863	BAGUE PEL 50X60X40	77,87
NV301864	CIRCLIPS INT 60 VOIR 4.1000.53	0,45
NV301871	ROUL.ROTULE/BILLES DMG	116,14
NV301876	CARTOUCHE FILTRE TIGRE5	100,13
NV302027E	TIROIR DISTRIBUTEUR DANFOSS	145,13
NV302027P	TIROIR DISTRIBUTEUR DANFOSS	98,07
NV302027Q	TIROIR RELEVAGE DISTRIB BP	205,56
NV302027R	TIROIR BP SUSTENTATION 10L	130,75
NV302037	TOLE DE CARTER	337,62
NV302066	GAINÉ SPIRALEE NOIRE DIA 22	6,10
NV302095	BOITIER RENVOI 2 SENS	3 552,62
NV302110	COURROIE XPA 1650	54,04
NV302166	MANOCONTACT MG1/4 PN50-200 PM	257,59
NV302187	TIGE SUPPORT BAVETTE	268,08
NV302191	TRINGLE DE BAVETTE	139,95
NV302193	TRINGLE DE BAVETTE	170,50
NV302205	POULIE 64DTS LARG 40 SS FLASQUE	403,77
NV302206	POULIE 56DTS LARG 40	541,54
NV302209	SILENBLOC	65,01
NV302211	GOUPILE MECANINDUS 4X50	0,57
NV302212	ENTRETOISE DE GRAISSAGE PALIER	32,51
NV302224	PLAQUE PIVOT INF	475,54

NV302230	FIN POULIE 64 DENTS HTD8	526,30
NV302772	MANCHON CANNELE/BOITIER COMER	232,14
NV302848	ETRIER FILETE+ECROUS	5,79
NV302872	AXE DIA 40x430	158,62
NV302904	COURROIE 1280 8M 40 (INDICE A)	74,45
NV302916	CHASSIS VENTRAL 4 PTS	5 228,78
NV302917	AXE BROCHE DIAM 50	362,04
NV302919	CHASSIS VENTRAL 3 PTS	8 073,98
NV302953	PLAQUETTE ARRETOIR/POULIES	60,71
NV302970	FLEXIBLE 3/4	251,88
NV302973	RONDELLE SUR POULIE	202,75
NV303022	BAVETTE PIVOTANTE LG 1580	346,64
NV303029	COURROIE 1200 LG 40	95,94
NV303143	EMBOUT MOULE	253,71
NV303188	SUPPORT	332,22
NV303266	TOLE SUPPORT FLEXIBLES INCLINE	82,03
NV303389	PRESSE ETOUPE LAITON N9	6,64
NV303390	C/ECROU PRESSE ETOUPE N9	0,25
NV303394	PRISE DE PRESSION 9/16 - M16X2	20,79
NV303423	DISTRIBUTEUR A CABLES DMG	1 590,94
NV303428	SUPPORT INTERMEDIAIRE COURT	103,16
NV303460	PLAQUE DE BRIDAGE TETE	93,10
NV303502	ADAPT MBSPCT 1"" - MSAE 1""1/16"	23,45
NV303594	FLECHE	4 532,11
NV303607	GENOUILLERE	3 539,36
NV303643	FLEXIBLE 3/4	215,84
NV303781	BOUCHON FEMELLE TBSP 3/8	5,79
NV303784	BOUCHON MBSP 3/4	4,84
NV303846	ENTRETOISE	170,52
NV304060	BOUCHON MBSP 1/4	1,50
NV304062	MULTIPLICATEUR R1/3.57SAEB Z15	1 943,27
NV304222	CARTOUCHE FILTRE AIR 3/4-16UNF	68,14
NV304285	BLOC PIVOTANT	5 849,77
NV304287	BLOC PIVOTANT SURELEVE	4 503,08
NV304463	BOITIER AR.DROIT COMPACT	1 083,15
NV304467	SUPPORT RENVOI ANGLE	902,81
NV304475	BAVETTE PIVOTANTE F74 L 1938	325,05
NV304483A	ENTRETOISE	18,51
NV304545	GAINÉ SPIRALEE DIA.30 16 X 2	11,30
NV304607	JOINT TORIQUE 7/8	3,00
NV304734	MULTIPLICATEUR 15 DTS I=2,5	1 546,56
NV304755	GAINÉ SPIRALEE DIA.40	33,66
NV304816	SUPPORT ROULEAU PALPEUR	108,48
NV304825	GAINÉ SPIRALEE NOIRE DIA.80	30,51
NV304826	TOURILLON DOUBLE	815,67
NV305057F	COUPLEUR 1/2"" FEMELLE A VISSER"	209,72
NV305057M	COUPLEUR 1/2"" MALE A VISSER"	130,92
NV305058M	BOUCHON 1/2"" MALE COUPLEUR"	41,50
NV305105	BAGUE	54,15
NV305116	GENOUILLERE MK AVEC SECURITE	2 602,32
NV305211	ACCOUDOIR SUPPORT MANIP.	213,21
NV305273	AXE AVEC CARRE SOUDE	163,34

NV305296	TETE D'ACCROCHAGE PENDULAIRE	184,80
NV305344	CHAPE TENDEUR EQUIPEE	228,22
NV305356	INTERRUPTEUR MOTEUR	49,42
NV305374	RACCORD COUDE /GRAISSAGE	3,34
NV305380	ADAPTEUR MBSP3/4-MBSP3/8	5,83
NV305419	PLOT	29,36
NV305449	ENS.GRAISSAGE EXTERIEUR PALIER	80,76
NV305458M	MOTO VENTILATEUR SOUFFALNT	605,72
NV305491	COUDE 45 3/4 MBSP-TBSP	20,65
NV305501	KIT ADAPTATION TETE LAMIER AV	1 188,21
NV305522	BRIDE 90 6000 1/2 X 3/4	157,34
NV305543	RESSORT TRACTION DIA.2/2CONES	20,68
NV305570	INTERFACE PUMA-FAUCHEUX	1 694,91
NV305630	FIN VOIR APRES EPUISMT 320595	9,40
NV305631	RACCORD COUDE CONIQ.M8X10	12,07
NV305634	REHAUSSE DROIT CONIQ.M8X1,25	37,96
NV305692	TUBE RILSAN 2.5 X 4 NOIR	7,01
NV305692A	TUBE RILSAN 2,5 X 4 X LG 250	12,21
NV305737	ADAPT.M 7/8""14UNF-MBSP 1/2	13,64
NV305746	INTERRUPTEUR PT-PR-PT DIA.12	19,78
NV305759	FUSIBLE AUTO 30A	1,24
NV305760	RELAIS 30 A (CARTE 305048)	58,68
NV305846	POULIE HTD 64 DENTS POUR	191,40
NV305847	MOYEU AMOVIBLE CONIQUE	79,53
NV305848	BAGUE 35x40d8xlg58	134,61
NV305849	SUPPORT MONOLEVIER ERGOS	82,17
NV305861	MOTEUR CF35	1 814,81
NV305861E	MOTEUR CF35 EQUIPE	1 533,50
NV305874	MULTIPLICATEUR R 1/5 Z 15DENTS	2 040,71
NV305878	GAINÉ SPIRALEE DIA.65	24,39
NV305880	ADHESIF SERVAL	92,51
NV305887	ADHESIF SMA	19,63
NV305916	PATIN MOULE	111,61
NV306050	FICHE LGB FEM 4 P HYDROM.	72,76
NV306054	EMBASE LGB MALE 4P HYDROM.	59,42
NV306055	EMBASE LBG FEM 4P	64,50
NV306190	RALLONGE 5 PTS M/F DIA 12	48,33
NV306258	BAGUE 28/25/44	102,88
NV306280	PRISE ELECTRO 2 POLES - 5 M	33,90
NV306280E	PRISE ELECTRO 2 POLES	132,17
NV306287	MANOCONTACT 12+/-1BAR	163,74
NV306383	TRAVERSEE DE CLOISON CINEMATIQ	87,37
NV306457	BARRE DE POUSSEE DIA 28	183,12
NV306459	MODULE JPED PROPORTIONNEL	431,53
NV306459C	MODULE JPED PROPORT. CABLE	686,51
NV306461	CARTE N.1 COMBINE	917,60
NV306467	CARTE SUSTENTATION TEMPORISEE	549,20
NV306508	PEINTURE ORANGE BT BOITE 1K	31,58
NV306544	FILTRE ASPIRATION IMMERGE	405,73
NV306586	ELEMENT RECHANGE FILTRE	165,90
NV306612	CAPOT COUPLEUR	288,27
NV306628E	MANIPULATEUR PROERG 6 BOUTONS	2 546,64

NV306690	RONDELLE DIAMETRE 12 Z.B.	1,79
NV306714	FLEXIBLE 3/4	168,29
NV306740	SUPPORT INTERMEDIAIRE LONG	105,77
NV306744	SUPPORT BOITIER	87,25
NV306890	BRIDE DE BRAS	243,47
NV306900	AXE ROULEAU PALPEUR	57,59
NV306901	AXE ROULEAU PALPEUR	57,67
NV306915	AXE DE SONNETTE / GUEPARD 65	284,66
NV306959	AXE D25 LG 160	104,88
NV306980	TELESCOPE INTERIEUR	3 260,74
NV307004	AD DROIT MBSP 1/2-1"" 1/16"	17,94
NV307013	BRIDE TUYAU 1/2	37,08
NV307019	TUYAU RIGIDE 1/2	203,48
NV307020	TUYAU RIGIDE 3/4	519,67
NV307057	ROULEAU PALP NU F74	757,67
NV307067	MANIPULATEUR PROERG 5BOUTONS	1 751,75
NV307067E	MANIPULATEUR EQUIPE	2 237,01
NV307072	FLEXIBLE 3/4	152,20
NV307080	PALIER ASSEMBLE BLOQUE	270,45
NV307081	PALIER ASSEMBLE LIBRE	271,06
NV307111	PATIN MOULE COUPE	141,86
NV307153	AD TBSP 5/8 X MBSP 5/8 90[32,79
NV307175	NIVEAU ELEC: SAV VOIR COMMENT.	351,33
NV307194	FLEXIBLE 5/8	119,98
NV307195	FLEXIBLE 5/8	159,43
NV307198	FLEXIBLE 5/8	70,24
NV307199	RACCORD TRAVERSEE CLOISON 5/8	12,26
NV307200	ADAPTEUR MBSP 5/8-MBSP 5/8	8,92
NV307201	ADAPTEUR MBSP 5/8-M 7/8	11,32
NV307203	AXE CAPOT	152,45
NV307229	FLEXIBLE 5/8	236,12
NV307235	VALVE ANTICHOCS 63B PVLP63	149,59
NV307237	VOIR 2.500.84	52,30
NV307238	VALVE ANTICHOCS 150B PVLP 63	171,06
NV307239	VALVE ANTICHOC 190B	67,19
NV307240	VALVE ANTICHOCS 210B PVLP63	176,32
NV307291	ADAPTEUR MBSP 1/2	6,14
NV307294	ADAPTEUR MBSP 5/8 - TBSP 1/2	5,68
NV307299	2 EME PHALANGE MK5	4 153,15
NV307316	DEFLECTEUR COURT	547,65
NV307373P	POMPE ENG SNP2/25 D SC06 REPG	529,75
NV307383	RONDELLE DE MAINTIEN	2,39
NV307389	COUDE 45 TBSP 5/8-MBSP 5/8	58,00
NV307446	SOUFFLET V6.740 VOIR 4.8000.08	235,62
NV307473	MANIPULATEUR BASSE PRESSION	1 593,37
NV307477	VERIN DIA 90-50 COURSE 310	1 477,90
NV307478	DETECTEUR M18 10MM PNP NO	134,18
NV307520	INDICATEUR DE NIVEAU VISUEL	46,44
NV307521	ARRET DE PORTE	46,17
NV307551	KIT SIGNALISATION	158,32
NV307552	FEU 4 FONCTIONS GAUCHE	43,05
NV307553	FEU 4 FONCTIONS DROIT	43,05

NV307568	BOUCHON MALE 5/8	5,55
NV307569	CAPOT	2 046,95
NV307647	PRESSOSTAT 20B	153,58
NV307670	CHAPE 3EME POINT	119,53
NV307676	CABLE CAPOT LG:1000	20,65
NV307718	1ER PHALANGE	4 466,68
NV307727	TRINGLE	98,98
NV307730	BOUCHON FEM JIC 7/16 ACIER	3,68
NV307731	BOUCHON FEM TBSP 5/8 ACIER	10,23
NV307732	FLEXIBLE 1	193,46
NV307733	FLEXIBLE ASPIRATION 1"" LG 810"	298,30
NV307734	FLEXIBLE 1	168,38
NV307738	FLEXIBLE 5/8	101,12
NV307742	AXE DIA. 40 LG:220	105,32
NV307751	SUPPORT JOYSTICK BASSEPRESSION	139,54
NV307785	FAISCEAU HYDRAULIQUE LONGUEUR	472,06
NV307801	PLAT FIXATION	43,06
NV307810	AXE DIA 40	294,48
NV307812	AXE RELEVAGE	324,83
NV307820	GUIDE VERIN	237,09
NV307824	ROULEAU VERIN	236,63
NV307842	SUPPORT BANDE	244,31
NV307843	PLAT FIXATION	44,80
NV307844	TOLE DE BANDE	69,73
NV307916	BOUCHON JIC 1""1/16 MALE"	6,38
NV307924	FLEXIBLE 3/4	275,56
NV307925	FLEXIBLE 5/8	159,91
NV307926	FLEXIBLE 3/8	186,93
NV307928	FLEXIBLE 3/8	99,93
NV307929	FLEXIBLE 3/8	116,45
NV307945E	KIT REFRIG AUTO +APC	1 205,91
NV307948	ADHESIF CAPOT	95,22
NV307950	VALVE ANTICHOCS 125B PVLP 63	136,20
NV307967	ADAPTEUR COUDE ORIENTABLE	79,41
NV307969	INTERRUPTEUR 2 POSITIONS	32,17
NV307975	OUTIL DE COUPE 1M60 ACIER AV.	6 275,63
NV307983	FLEX 5/8"" LG 550 R9"	128,14
NV308007	SIGNALISATION AR GAUCHE	552,53
NV308031	401898 POUR SAV MACHINE ELEC 4	1 322,21
NV308065	CARTER PREMIUM 120 AVANCE	4 989,75
NV308074	VERIN DIA.100 / 50 / COURSE540	1 337,76
NV308080	DEFLECTEUR FAUCHAGE	863,39
NV308092	TRINGLE DE BAVETTE	64,79
NV308093	BAVETTE LG 600 HAUTEUR 260	106,50
NV308094	PLATINE BAVETTE	51,42
NV308095	BAVETTE LATERALE	78,07
NV308136	BARRE DE BRIDAGE F74 TRANSLAT.	1 187,41
NV308177	SUPPORT MOTEUR	95,49
NV308200	VERIN DMG 60 SAV	1 667,26
NV308203	DEFLECTEUR FAUCHAGE 1.60 ACIER	1 258,86
NV308210	VIS CREUSE 22*1.5	3,56
NV308212	MODULE SECURITE RETOUR AUTO	865,39

NV308267	RENFORT	94,57
NV308287	TE 1/4	18,28
NV308301	CALE DE BOITIER	5,37
NV308302	RENFORT BRAS	19,02
NV308308	BLOC SUPPORT FLEXIBLES	79,77
NV308309	SUPPORT BLOC FLEXIBLES	149,65
NV308310	PLAQUE FERMETURE	39,99
NV308328	TETE PENDULAIRE	1 027,74
NV308471	CORNIERE REFRIGERANT	58,44
NV308489	BALANCIER LYNX	3 640,63
NV308514	DEFLECTEUR DE FAUCHAGE EQUIPE	1 020,28
NV308517	SUPPORT PUPITRE BASSE PRESSION	137,75
NV308637	POMPE ENG SNP2/19SSC06 9DENTS	717,33
NV308671	VERIN CAD AVEC TOURILLON DIA30	1 567,23
NV308687	COUDE 90 ORIENTABLE MBSP1	35,64
NV308691	TRINGLE	151,11
NV308692	BAVETTE	181,28
NV308754	CABLE ALIM ERGOS	82,01
NV308775	BARRE DE POUSSEE ROTULE 28	174,19
NV308788	BRIDE VERIN DIAM 30	299,76
NV308841	BOITIER DROIT MF	1 039,94
NV308842	BOITIER GAUCHE MF	1 060,15
NV308880	GRILLE	444,92
NV308881	CAPOT	1 242,89
NV308906	RIGIDIFICATEUR	63,42
NV308911	DEFLECTEUR ELAGAGE 1.6	815,52
NV308966	PANIER METALLIQUE	31,06
NV308967	CARTOUCHE RECHANGE	140,16
NV309000	MOYEU ALESE DIA 28.58	269,94
NV309014	ACCUMULATEUR 1L/26B	311,20
NV309015	ACCUMULATEUR 1L 47BARS	311,20
NV309115	FLEXIBLE 1	220,53
NV309116	FIXATION REFRIGERANT	51,00
NV309136	COUDE POMPE (HP+DRAIN)	73,92
NV309165	PHALANGE	3 568,92
NV309175	BUTEE C/C CODE PAULSTRA 511312	22,87
NV309200	CHAPE	74,25
NV309201	GUIDE (MP0258)	114,08
NV309209	BRIDE VERIN	99,96
NV309244	VERIN SECURITE HYDROMATIC	833,40
NV309244E	VERIN EQUIPE	1 269,70
NV309251	BARRE DE POUSSEE DIA 25	210,34
NV309286	BLOC D'ACCROCHAGE OUTIL	790,58
NV309299	AXE DIA 35 LG:318	293,16
NV309305	ACCU ELM 0.7L GONFLE A 35BARS	193,20
NV309312	PRISE DE PRESSION G 3/8 MALE	39,65
NV309335	TELESCOPE EXTERIEUR	7 441,28
NV309385	VERIN SECURITE MAV	1 783,74
NV309385E	VERIN HYDROMATIC MAV EQUIPE	2 252,84
NV309386	BLOC ELECTRIQUE ACCU	1 156,95
NV309421	CALE DE CORNIERE EP2	41,91
NV309460	SUPPORT ACCUMULATEUR	94,32

NV309461	PRISE VENTILATEUR	47,13
NV309482	ADAPTATEUR CLAPET	202,10
NV309484	CLAPET DE DECHARGE 1 BAR	13,19
NV309490	SUPPORT COUPLEUR	53,98
NV309539	CHAPE	227,41
NV309554	ARBRE ACCOUPLEMENT F74SRI	410,19
NV309572	CAPOT VERIN	367,16
NV309620	FLEXIBLE 3/8	91,87
NV309627	CALE DE PATIN 0.5 DIA 90	7,41
NV309628	CALE DE PATIN 1 DIA 90	7,91
NV309629	CALE PATIN D90 EP2	11,01
NV309630	CALE DE PATIN D90 EP5	20,81
NV309631	CALE DE PATIN EP 0.5 DIA110	8,33
NV309632	CALE DE PATIN EP1 DIA 110	9,10
NV309633	CALE DE PATIN EP 2 DIA 110	11,54
NV309634	CALE DE PATIN EP 5 DIA 110	22,43
NV309636	CALE DE PATIN EP 1 DIA 140	9,96
NV309669	BJR MIXTE 2 DE BASE	2 896,59
NV309707	VERIN 90/50/492	1 525,63
NV309733	DISTRIBUTEUR BP	8 396,72
NV309826	TETE TIGRE	2 593,16
NV309832	CORDON ELEC CDE Y POMPE	208,24
NV309835	BLOC PIVOTANT 1 POSITION	3 867,13
NV309836	PUPITRE BP DRIVE M2 DE BASE	1 419,48
NV309843	BAGUE DE SERRAGE EXCENTRIQUE	134,41
NV309845	BLOC PIVOTANT 2 POSITIONS	6 212,05
NV309878	FAISCEAU FLEXIBLES	982,88
NV309905	CHANDELLE RELEVAGE ERGOS	617,23
NV309920	BAGUE 22/28 LG 42	189,80
NV309929	FIN CIRCUIT VENTILATEUR2	581,10
NV309945	PRISE PVEK CABLEE	35,86
NV309982	BRAS LONG DROIT TIGRE 2080/85	2 908,30
NV309983	BRAS LONG GAUCHE TIGRE 2080/85	2 908,30
NV309987	TRANSMISSION RL AH REFORCEE	766,28
NV309991	POULIE 3 SPB 300 TYPE PBT	136,81
NV310010	ROTOR 1M60 DIAM 14	2 421,23
NV310023	BRAS REHAUSSE DROIT	1 325,30
NV310046	BAGUE D USURE	91,62
NV310060E	MANIP TOR GYC EQUIPE	1 467,89
NV310066	FLEXIBLE 3/4	126,51
NV310067	FLEXIBLE 5/8 BANJO-TBSP/90 3/4	111,77
NV310080	COUSSINET TZT 70X75X70	28,68
NV310081	POULIE 3SPB 180 USINEE	448,41
NV310097	BOITIER MULTIPLICATEUR 1:2.62	1 671,29
NV3-101	BAVETTE CAOUTCHOUC PERCEE	167,19
NV310159	POMPE CF45 TOR 345B ROT DROITE	3 724,77
NV310176	BAGUE	119,83
NV310188	FIXATION DE CORNIERE	92,88
NV310190	CALE EP 1	20,81
NV310191	CALE EP 0.5	19,12
NV310211	VERIN 90/50 COURSE 451 EAF 700	1 249,26
NV310212	CORNIERE DEMONTABLE 1,25	275,81

NV310218	FLEXIBLE 3/4	89,08
NV310220	FLEXIBLE 1"TBSP-1"TBSP LG350	140,83
NV310221	FLEXIBLE 1	215,59
NV310222	FLEXIBLE 3/4	271,15
NV310235	FOURREAU	176,38
NV310263	BOITIER ELECTRIQUE PERCE	412,00
NV310301	ADAPTEUR 90[21,43
NV310311	MASSE 20KG EP30	288,44
NV310312	AXE DIA.70 LG:429	269,33
NV310341	GOUJON M14/M12 LG55	59,87
NV310348	CIRCUIT SMALOG 3 V2003	818,93
NV310372	TOLE ARRIERE CAPOT	207,49
NV310373	TOLE AVANT CAPOT	207,49
NV310394	FLEXIBLE 3/4	336,09
NV310395	FLEXIBLE 3/8	105,67
NV310404	FLEXIBLE 5/8	126,40
NV310405	ACCU ELM 0.75L 350B	363,48
NV310415	CATADIOPTRE TROU CENTRAL	4,00
NV310421	PARE CHOC FEUX ROND	1 492,70
NV310450	BATI SERVAL	7 824,08
NV310475	BOITE PERCEE TOUT ELECTRIQUE	255,37
NV310490	SUPPORT FLEXIBLE	196,61
NV310500	ENTRETOISE EP 3 POUR MOTEUR	28,76
NV310522	POULIE A TAPER 3SPB 224	118,41
NV310523	COURROIE XPB LG 1500	57,47
NV310524	MOYEU TAPER LOCK 2517	281,64
NV310527	MULTIPLICATEUR 1/4	1 671,29
NV310627	INTERFACE RIGIDE	2 830,59
NV310629	BOITE PLASTIQUE GEWISS 44205	19,36
NV310636	BAGUE DIA 32/28	52,58
NV310650	BOITE PERCEE SMALOG3	194,59
NV310654	BOITE EQUIPEE SMALOG3	300,28
NV310655	BOITE EQUIPEE TOUT ELECTRIQUE	218,37
NV310785	FLECHE	4 465,90
NV310786	BALANCIER	5 137,69
NV310792	PARE CHOC	707,40
NV310796	TOLE HABILLAGE NOIR RAL 9005	463,02
NV310816	POMPE PISTONS CF 28/CODE SAUER	4 152,99
NV310819	CALE DE BRAS 60X20 LG60	77,52
NV310845	AXE DIA.35 LG:310	192,76
NV310846	FIN SUPPORT OUTIL	822,72
NV310864	MANIPULATEUR PROF1 4PROP+3TOR	2 949,95
NV310865	CABLE 3 M CLIPPER 18/SUBD25	430,03
NV310931	AXE ASSEMBLE	257,39
NV310935	VALVE DE CONTROLE DE CHARGE3/8	287,76
NV310947	BRAS LONG GAUCHE	855,04
NV310949	RALLONGE 5PTS M/F 12	114,98
NV310954	DISTRIBUTEUR 6-2	628,34
NV310958	AXE DIA 40 LG 136	68,47
NV310960	CLAPET SELECTEUR 3 VOIES	127,59
NV310962	SONNETTE INTERIEURE	493,35
NV310965	SONNETTE EXTERIEURE	240,03

NV310966	SONNETTE EXTERIEURE	240,03
NV311006	BRAS LONG DROIT	855,04
NV311085	FLEXIBLE TBSP1"" -TBSP1	164,04
NV311087	DISTRIBUTEUR CLAPET 2/2 NF	481,01
NV311140	FLEXIBLE 3/4"" TBSP3/4-TBSP3/4"	169,57
NV311170	ADHESIF ""2152	64,24
NV311182	BAGUE PERCEE	136,90
NV311184	BAGUE	98,19
NV311202	TUYAU RIGIDE 3/8"	112,80
NV311203	AXE	155,11
NV311204	CHAPE MALE M16 A OEIL DIA16	61,39
NV311206	MOTEUR PISTONS 35CM3 345BARS	1 418,05
NV311211	FLECHE SERVAL 2160	4 530,09
NV311215	GUIDE VERIN	146,86
NV311216	AXE FLECHE D40	107,14
NV311229	BRAS D'ACCROCHAGE DROIT	850,70
NV311247	ADAPTEUR MBSP 1/2-MBSP 3/8	24,25
NV311251	BRIDE	216,83
NV311294	SONNETTE INTERIEURE	1 008,81
NV311295	SONNETTE TELESCOPE	821,34
NV311296	AXE DIA.35 LG:230	152,71
NV311297	AXE DIA.35 LG:163	135,59
NV311298	AXE DIA.35 LG:120	133,01
NV311327	COUSSINET 35-39-30	12,98
NV311341	BOITIER CARTE MERE COMBINE	1 756,19
NV311344	VERIN TELESCOPE 50/28 COURSE	1 988,98
NV311353	CLAVETTE 6.35X6.35 LG40	1,09
NV311367	FLEXIBLE 3/8	89,13
NV311368	FLEXIBLE 3/8	149,39
NV311370	GAINE DE PROTECTION DIA 73	28,88
NV311371	FLEXIBLE 3/4	165,83
NV311376	VERIN DE PIVOT	1 424,70
NV311377	VERIN DE BALANCIER	1 531,42
NV311378	VERIN D'INCLINAISON	1 152,76
NV311379	ADAPTEUR MBSP3/8""-MBSP3/8""-D.1	13,43
NV311390	BRIDE	169,70
NV311425	BAGUE INFERIEURE	122,10
NV311426	BAGUE INFERIEURE EPAULEE	96,64
NV311430	FLECHE LINX	3 623,89
NV311479	THERMOCONTACT 50-60 24/PLATS	119,10
NV311491	BOOMERANG	501,05
NV311493	POULIE 56 DTS	218,06
NV311494	COURROIE 1280 LARGEUR 30 SS08	56,67
NV311495	FIN POULIE 64DTS	235,73
NV311513	VERIN DE 40/90/434	1 569,31
NV311514	VERIN 50/100/680	1 400,61
NV311544	POULIE 56 DTS LARG 40	237,20
NV311545	FLASQUE POULIE	10,63
NV311586	ATTELAGE AVANCE	1 354,07
NV311601	AXE DIA.40 LG:413	321,06
NV311621	ENSEMBLE DEMONTAGE RAPIDE	147,94
NV311630	BARRE DE POUSSEE	721,78

NV311653	PLATEAU PALIER TRANSMISSION	333,77
NV311654	PALIER TRANSMISSION	734,35
NV311655	PLATEAU PALIER EXTERIEUR	786,44
NV311676	COUSSINET TZT 50-55-50	32,36
NV311677	AXE DIA.50 LG:340	230,34
NV311700	TELESCOPE INTERIEUR	5 470,94
NV311701	AXE DIA 40 LG 190	236,16
NV311703	AXE DIA.40LG:223	177,48
NV311704	TUBE 120X120X10 LG 2635	1 433,98
NV311718	AXE DIA.40 LG:246	152,71
NV311720	BAGUE	21,25
NV311735	GUIDE PATIN	209,94
NV311737	AXE DIA 25 LG 193	110,82
NV311740	GRAISSEUR DROIT M8X100	0,34
NV311749	FLEXIBLE 3/4 LG 1350	160,01
NV311760	VERIN FLECHE	1 480,96
NV311761	VERIN D'INCLINAISON	984,09
NV311762	VERIN TELESCOPE	1 656,55
NV311781	BAGUE 60X75X8 VOIR 4.4000.43	8,89
NV311782	BAGUE D'ETANCHEITE DIA 70	58,24
NV311783	RONDELLE DE PRECHARGE	7,66
NV311785	RONDELLE	9,39
NV311790	ROND DIA 20	50,74
NV311817	CLAVETTE	41,21
NV311879	TRINGLE	271,21
NV311880	BEQUILLE ASSEMBLEE	209,86
NV311881	CONTRE PLAQUE	28,71
NV312015	PRISE PVEK CABLEE 4 METRES	47,19
NV312022	BOITIER CALCULATEUR ERGOPILOTE 04	2 567,02
NV312024	CORDON DB9/TYCO 04	292,80
NV312033	FLEXIBLE 5/8	96,15
NV312065	REGLAGE ROULEAU	118,58
NV312362	FLEXIBLE 5/8 LG 1600	132,65
NV312363	AXE DIA 40 LG 185	183,23
NV312364	AXE DIA 40 PORTEE 268	209,17
NV312454	FICHE MALE CABLEE	137,70
NV312455	EMBASE FEMELLE CABLEE	176,80
NV312498	JOYSTICK 7 BOUTONS TOUT ELEC	2 428,51
NV312649	COUSSINET TZT 35-39-40	19,50
NV312656	ARCEAU	1 603,26
NV312666	CHAPE MALE	681,51
NV312668	TRINGLE	243,02
NV312715	ENTRETOISE	43,52
NV312716	RONDELLE	34,74
NV312717	ENTRETOISE	18,83
NV312726	ROULEMENT A ROULEAUX CYLINDRIQ	124,17
NV312777	LIAISON M2 DB25/DB25 ETANCHE	322,08
NV312784	BARRE DE POUSSEE	443,09
NV312790	RONDELLE BUTEE	5,62
NV312791	1/2 COURONNE	278,46
NV312835	PATIN	47,97
NV313013	VERIN D'INCLINAISON	923,77

NV313017	CHAPE DROITE	232,46
NV313018	CHAPE GAUCHE	232,46
NV313207	TUBE RIGIDE 3/4"" BSP"	298,65
NV313247	FIXATION GRAISSAGE	3,45
NV313282	BRIDE	62,57
NV313284	COUSSINET LG:25	48,90
NV313287	COUSSINET LG:20	62,88
NV313288	AXE BLOQUE ROULEAU	262,47
NV313303	ENSEMBLE GRAISSAGE PALIER TRAN	81,25
NV313304	ENSEMBLE GRAISSAGE PALIER EXT	59,50
NV313316	FILTRE ASPIRATION BIO	353,59
NV313317	FILTRE ASPIRATION	401,62
NV313324	SUPPORT ELASTIQUE	23,57
NV313390	TELESCOPE INTERIEUR	9 197,97
NV313393	AXE DIA.40 LG:413	539,87
NV313410	VERIN TELESCOPE	1 035,71
NV313449	AXE DIA.40 LG:200	194,10
NV313521	TETE AVANCEE	846,05
NV313532	TETE AVANCEE	1 681,57
NV313662	FIN POULIE 56 DTS	222,49
NV313664	CLAVETTE	9,22
NV313695	BARRE DE BRIDAGE	173,43
NV313696	SUPPORT INTERMEDIAIRE FEMELLE	93,31
NV313723	TOLE FIXATION	51,57
NV313745	FLEXIBLE TBSP 5/8 - TBSP 5/8	98,37
NV313752	THERMOCONTACT 90C NO M22x150	92,36
NV313766	CABLE ELECTRO 2 EQUIPE	107,98
NV313767	ENTRETOISE	88,74
NV313782	FLEX DIA 3/16 TJIC 7/16 -	55,67
NV313783	FLEX DIA 1/4 TJIC 7/16 -	55,67
NV313784	BARRE DE POUSSEE	902,04
NV313788	COURROIE XPB1410	52,00
NV313815	SUPPORT MANIPULATEUR	278,67
NV313868	BARRE DE POUSSEE DIA 28	271,07
NV313874	CORDON 24 PTS LG:6.15M	477,81
NV313876	FAISCEAU FLEXIBLE HYDRAULIQUE	626,31
NV313878	PLAQUE FIXATION	216,97
NV313923	FLEXIBLE 5/8 TBSP-TBSP LG:2000	121,78
NV313931	AXE ROULEAU	187,77
NV313983	BUTEE ABP CENTRALE 1.2M	213,92
NV313984	FLANC GAUCHE BUTEE ABP	201,00
NV313990	DEFLECTEUR CENTRALE 1.2M	806,31
NV314005	FLEXIBLE 5/8"" TBSP - TBSP"	65,28
NV314023	ROULEMENT	104,13
NV314025	ROTULE RADIALE	154,39
NV314067	BRAS REHAUSSE GAUCHE	1 325,30
NV314079	FIXATION GRAISSAGE	186,09
NV314083	TUBE ROULEAU PALPEUR 1.6M	850,02
NV314109	FLANC DROIT DEFLECTEUR	628,39
NV314110	FLANC GAUCHE DEFLECTEUR	599,97
NV314120	BAVETTE TOILEE	22,67
NV314122	DEFLECTEUR CENTRAL 1.6M	2 115,43

NV314135	AXE DIA.40	342,31
NV314146	VIS HM 24-65 CL10.9 BRUT	80,36
NV314188	POULIE 56 DTS 8M50 HTD	208,75
NV314380	CHAPE 3EME POINT CTA.2	274,15
NV314569	POMPE A PISTON 46CC	5 379,71
NV314652	COUSSINET 30-34-30	20,34
NV314746	COUSSINET TZT 25-28-25	23,75
NV314747	AXE DIA.25 LG:200	148,29
NV314817	AXE DIAM 70	292,67
NV314849	AXE DIA.50 LG:280	263,94
NV314851	AXE DIA.40 LG:130	153,80
NV314853	BEQUILLE REGLABLE	448,02
NV314854	BRIDE MASSE	189,44
NV314911	SUPPORT BUTEE	153,91
NV314940	AUTOCOLLANT TENSION POULIE	27,46
NV315032	ENTRETOISE	83,84
NV315095	PLAT DE MAINTIEN	55,51
NV3151019	PLAQUE D'INTERFACE	0,80
NV3151128	SONDE RADIATEUR LEOPARD 1650	341,16
NV315113	DISTRIBUTEUR	12 969,02
NV315153	POULIE MENEES 64 DTS	643,37
NV315154	POULIE MOTRICE 56 DTS	202,05
NV315155	MOYEU TAPER 2012	162,78
NV315158	COURROIE 1200 83 30	208,41
NV315425	SONNETTE AVANT	479,92
NV315455	VERIN DE PIVOT	1 357,29
NV315509	AXE DIAM 50	113,89
NV315589	PATIN	46,56
NV315732	CAPOT SUPERIEUR	403,88
NV315734	CAPOT INFERIEUR	517,50
NV315826	BAVETTE TOILEE	15,29
NV315855	BOITE PLASTIQUE 241X192X87PC	72,00
NV315921	SILENT BLOC	17,07
NV315930	FLEXIBLE 1/2	67,24
NV316030	DEFLECTEUR FAUCHAGE	677,31
NV316035	PIED DEFLECTEUR GAUCHE	264,65
NV316036	PIED DEFLECTEUR DROIT	264,65
NV316041	PATIN	172,89
NV316052	CAPOT EXTERIEUR	221,18
NV316055	BAVETTE LATERALE	119,41
NV316060	BUTEE ABP	269,32
NV316061	PIED ABP GAUCHE	166,79
NV316062	PIED ABP DROIT	381,41
NV316066	ACCROCHAGE PENDULAIRE	342,56
NV316073	SUPPORT ROULEAU PALPEUR	239,14
NV316074	AXE ROULEAU PALPEUR	92,01
NV316075	JOINT V RING	2,02
NV316076	PALIER TRANSMISSION	353,79
NV316077	PALIER EXTERIEUR	485,05
NV316078	CAPOT EXTERIEUR	113,85
NV316079	ENSEMBLE GRAISSAGE PALIER	56,31
NV316123	FILTRE PRESSION COMPLET	381,81

NV316124	ELEMENT DE RECHANGE + JOINTS	52,14
NV316125	CUVE RESERVOIR	2 731,16
NV316181	PROTECTION DISTRIBUTEURS	63,44
NV316220	BOITIER VENTILATEUR PERCE	99,25
NV316288	FLASQUE MONTAGE ROTOR	274,84
NV316303	RESSORT 20 KG	309,91
NV316317	FIN CAPOT RESERVOIR	868,35
NV316328	TOLE RESERVOIR	63,85
NV316355	BAGUE DIAM 40 DIAM 73 LG:48	23,33
NV316360	BLOC PIVOT	3 105,80
NV316370	FLECHE	3 128,75
NV316380	TELESCOPE INTERIEUR	4 419,20
NV316390	BALANCIER	3 799,87
NV316419	AXE DIAM 25 LG 240	152,59
NV316420	AXE DIAM 50 LG 240	607,12
NV316444	TUBE ROULEAU PALPEUR 1M20	634,29
NV316450	ROTOR 1,25M DIA 14	1 872,26
NV316471	VOIR 319395 + 401713	509,94
NV316473	PARE CHOC LATERAL	329,77
NV316512	BAVETTE TOILEE 180X200	15,55
NV316517	CAPOT FLECHE PHOENIX	357,04
NV316518	FLEXIBLE 3/4	369,93
NV316520	FLEXIBLE 3/8	111,07
NV316521	FLEXIBLE 3/8 TBSP	84,20
NV316661	VERIN DE BALANCIER	1 566,23
NV316680	BLOC PIVOTANT	4 074,96
NV316687	CHAPE VERIN	86,84
NV316691	AXE DIA.40	157,74
NV316692	AXE VERIN DIA.40	187,06
NV316712	AXE DIA.40	644,37
NV316718	FLECHE	5 968,05
NV316738	TELESCOPE EXTERIEUR	7 565,51
NV316760	BALANCIER SERVAL 2360	5 200,76
NV316844	MASSE 20 KG	129,52
NV316851	CAPOT RESERVOIR	1 002,58
NV316861	GRILLE CAPOT	93,88
NV316862	SUPPORT CAPOT	558,39
NV316874	PARE CHOC LATERAL	141,81
NV316876	CAPOT POMPE	144,74
NV316941	POT DE PEINTURE NOIRE RAL 9005	31,58
NV316951	LOGO 2009 SMA GM	46,75
NV316952	LOGO 2009 SMA PM	37,83
NV316957	LOGO PUMA 2250 VELLVE	32,07
NV317020	LOGO LYNX 2352 VELLVE	27,45
NV317035	COMPAS A GAZ	64,20
NV317038	FLEXIBLE 3/4	206,62
NV317042	BARRE DE TRANSPORT	537,73
NV317044	BARRE DE TRANSPORT GENOUILLERE	323,49
NV317067	KIT ADAPATATION TETE LAMIER AV	1 478,66
NV317172	MOTEUR HYDRAULIQ.CIRCUIT OUVER	2 364,37
NV317175	CONNECTEUR ET CABLE POUR MANIP	153,90
NV317176	CAPOT DE CONNECTEUR SUB D	11,03

NV317194	BOITIER DROIT	967,88
NV317198	BOITIER DROIT	1 689,24
NV317199	BOITIER GAUCHE	798,21
NV317329	BOMBE DE PEINTURE GRISE	28,55
NV317350	INTERFACE FENDT 514	3 215,27
NV317359	VERIN DE PIVOT	1 319,54
NV317366	TETE AVANCEE	1 543,16
NV317371	AXE DIAM 50	235,58
NV317372	AXE DIAM 25	92,20
NV317405	CABLE DE LIAISON POUR TERMINAL	156,14
NV317493	PATIN GAUCHE	230,62
NV317494	PATIN DROIT	230,53
NV317510	PUPITRE COMMANDE SPECIFIQUE	1 738,62
NV317517	DETECTEUR M18 20M PNP NO	218,22
NV317541	TERMINAL DE PARAMETRAGE SPHINX	1 885,02
NV317578	JOUE GAUCHE EQUIP	791,67
NV317586	JOUE DROITE EQUIP	278,86
NV317595	FAUCHAGE CENTRE	751,21
NV317601	SUPPORT PALPEUR GAUCHE	539,01
NV317635	AXE DIA.40 LG:433	298,08
NV317691	BUTEE PROTECTION JUMBOJAK	494,78
NV317692	FIXATION BUTEE EQUIP JUMBOJAG	231,03
NV317714	CARTE N.1 COMBINE PROERG4	818,42
NV317797	FLECHE	4 069,26
NV317804	FLEXIBLE 3/8" TBSP90 LG4800"	93,62
NV317807	AXE DIAM40 LG185	160,46
NV317875	SILENT BLOC M6 MF 20/15	7,27
NV317877	NOIX DE SERRAGE	83,56
NV317891	TETE AVANCEE	1 200,80
NV317937	SUPPORT ROULEAU EQUIPE GAUCHE	361,32
NV317938	SUPPORT ROULEAU EQUIPE DROITE	361,32
NV317971	VERIN ESCAMOTAGE LYNX	745,86
NV318036	AXE ATTELAGE	218,63
NV318070	PLATINE	124,03
NV318129	UNE DEMI-BRIDE	13,83
NV318135	FLECHE	4 484,77
NV318180	REMPLECE PAR 321223+ 2X 318206	1 218,11
NV318183	AXE D40 LG 258	104,69
NV318185	AXE D25 LG 258	30,26
NV318187	SONNETTE INTERIEURE USINEE	833,79
NV318209	SONNETTE ARRIERE USINEE	253,83
NV318210	SONNETTE AVANT USINEE	253,83
NV318226	AXE	84,26
NV318241	SUPPORT DISTRIBUTEUR	213,97
NV318275	FLEXIBLE 1/4" TBSP - TBSP 90 LG 2800"	94,60
NV318302	PEINTURE GRIS RAL 7004 BT 1KG	31,58
NV318303	FLEXIBLE	160,47
NV318327	BALANCIER S	3 737,79
NV318354	AXE VERIN D40	64,07
NV318364	AXE VERIN D35	53,91
NV318367	AXE VERIN D40	82,57
NV318370	AXE VERIN D35	49,79

NV318372	AXE VERIN D30	45,99
NV318378	VERIN PIVOT EQUIPE D80/35	698,83
NV318380	VERIN BALANCIER EQUIPE D90/40	770,96
NV318385	CAPOT FLEX BALANCIER 1	72,23
NV318387	CAPOT FLEX BALANCIER 1	74,92
NV318392	BALANCIER 500 S	3 652,73
NV318434	FLEXIBLE 3/8"" TBSP - TBSP"	53,93
NV318508	PROTECTION DE DISTRIBUTEURS	66,94
NV318552	FLEXIBLE 1""TBSP - 1""TBSP"	167,08
NV318605	VERIN PIVOT DIA 50/90 EAF=700	1 213,72
NV318616	VERIN INCLINAISON DIA 40/60	834,01
NV318628	ATTELAGE	2 214,53
NV318642	PLAQUE DE FIXATION	729,79
NV318668	FILTRE RETOUR	209,78
NV318669	CARTOUCHE	130,00
NV318699	TUYAU D25,4 EXT BSP 3/4	325,49
NV318786	MONOLEVIER BP 8 BOUTONS	1 407,15
NV318788	ELECTROVANNE FLOAT 3 VOIES	372,91
NV318790	VALVE ANTI-CHOC 100B	51,50
NV318791	VALVE ANTI-CHOC 140B	54,23
NV318823	PATIN GOULOTTE	50,17
NV318829	VALVE ANTI-CHOC 210B	50,01
NV318874	G SPIRALEE 25X3 D60 4.7003.61	24,87
NV318875	VERIN RELEVAGE D90 X 40	828,60
NV318876	VERIN BALANCIER D70 X 35	598,86
NV318901	ROULEAU PALPEUR	638,60
NV318905	VIS M8X46 TETE TARAUDEE	6,27
NV318910	CAPOT FLEXIBLE FLECHE	172,31
NV318913	CAPOT FLEXIBLE BALANCIER 1	166,47
NV318914	CAPOT FLEXIBLE BALANCIER 2	113,61
NV318916	CAPOT FLEXIBLE BALANCIER	196,57
NV318928	FIN CARTE UC230	1 713,32
NV318929	FIN PUPITRE BASIQUE M100	1 505,05
NV318930	PUPITRE ECRAN TACTILE CEC 30	3 105,91
NV318931	FIN FAISCEAU PUPITRE M100/EBJ	211,44
NV318932	FAISCEAU PUPITRE CEC 30/EBJ	181,25
NV318933	FAISCEAU POIGNEE 307473 / EBJ	169,98
NV318934	FIN FAISCEAU POIGNE 310864/EBJ	181,36
NV318941	ROULEAU PALPEUR COMPLET 1,60M	947,03
NV318942	ROULEAU PALPEUR 1,60M	672,75
NV318947	PATIN COUPE 5-15CM	208,29
NV318949	PATIN ASSEMBLE 15CM-8CM NEW	222,79
NV318978	KIT BRANCHEMENT TRACTEUR	99,10
NV318981	FIN FAISCEAU ALIM CARTE	107,18
NV318987	MULTIPLICATEUR M9 1/3	2 446,22
NV318988	FIN CAPOT P807	1 679,15
NV319013	SUPPORT PUPITRE BASIQUE	56,79
NV319024	PLATINE RESERVOIR COMMUNE	578,72
NV319032	CABLE ALIM PIVOT PVG16	63,60
NV319066	FAISCEAU FLEXIBLE HYDRAULIQUE	400,33
NV319074	TELESCOPE EXTERIEUR	4 815,72
NV319077	TELESCOPE INTERIEUR	3 544,50

NV319127	STABILISATEUR MONOBLOC 1	539,44
NV319128	STABILISATEUR MONOBLOC 2	524,90
NV319129	STABILISATEUR MONOBLOC 3	539,44
NV319130	STABILISATEUR MONOBLOC 4	770,50
NV319131	STABILISATEUR MONOBLOC 5	692,17
NV319132	STABILISATEUR MONOBLOC 6	784,77
NV319133	STABILISATEUR MONOBLOC 7	784,77
NV319171	DISTRIBUTEUR PROERG 4 TRANCHES	5 471,95
NV319180	CLAPET ANTI-RETOUR 1/2"" 8BAR"	87,21
NV319181	TOLE AR ET LATERALE ASSEMBLEE	302,82
NV319192	ROTOR 1.25 M14	2 139,72
NV319193	BRIDE VERIN LONG	97,06
NV319229	RALLONGE M/F FAISCEAU PUPITRE	141,47
NV319230	TE FEMELLE-MALE-MALE BSP 1/4	10,31
NV319235	RENFORT	41,58
NV319258	BLOC PIVOTANT GRIFFON 3	2 733,53
NV319262	COFFRE A OUTILS 290x450x755	453,30
NV319270	ROULEAU PALPEUR D160	714,32
NV319271	ROULEAU PALPEUR COMPLET 1.20M	1 357,71
NV319294	SUPPORT FLEXIBLES	458,83
NV319300	PUPITRE COMMANDE ONE	1 606,26
NV319301	CAPOT TELESCOPE	432,61
NV319313	ADHESIF SMA PM	29,11
NV319314	ADHESIF SMA	36,38
NV319322	LOGO LYNX 2453P	30,49
NV319330	LOGO PUMA 2455	66,49
NV319336	ADHESIF SMA	21,85
NV319349	ADHESIF FELIN SMA	14,44
NV319351	COLLIER 2 DEMI COQUILLES 2X35	5,63
NV319361	VERIN SECURITE MAV	1 014,75
NV319364	BROCHE + RONDELLE	155,32
NV319367	ADHESIF 1546 S	66,49
NV319378	SUPPORT PRISE 37BR	30,69
NV319382	ADHESIF FABRIQUE EN FRANCE	15,42
NV319383	LOGO PUMA 2445	30,49
NV319394	FIN FEUX A LED 3 FONCTIONS	49,74
NV319395	FIN PARE CHOC ARRIERE LED	284,21
NV319398	PARE CHOC LED	282,10
NV319437	BOITIER DROIT	873,01
NV319438	BOITIER GAUCHE	873,01
NV319440	BRIDE	166,08
NV319456	ROND ASSEMBLE	108,12
NV319460	FLEX AT3K25 1"" TBSP - 1"" TBSP"	123,86
NV319476	BUTEE FLECHE	194,11
NV319478	SUPPORT BUTEE	539,26
NV319518	FLEXIBLE 3/8""TBSP-3/8""TBSP"	65,63
NV319527	BRAS ROTULE	526,02
NV319566	BLOC PIVOTANT	6 621,29
NV319582	AXE VERIN D40	141,25
NV319586	SEMELLE DE CHAPE	58,56
NV319587	GENOUILLERE	3 678,02
NV319611	POMPE DOUBLE 44CC/16CC	1 286,88

NV319622	PEINTURE GRIS RAL7021 BT 1KG	31,58
NV319623	PEINTURE ORANGE RAL2004 BT 1KG	34,28
NV319624	PEINTURE ROUGE RAL3020 BT 1KG	31,58
NV319625	PEINTURE GRIS RAL7021 BOMBE	28,55
NV319626	PEINTURE ORANGE RAL2004 BOMBE	28,55
NV319627	PEINTURE ROUGE RAL3020 BOMBE	28,55
NV319666	SUPPORT MONOLEVIER	333,73
NV319684	TE TBSP3/8""-TBSP3/8""-MBSP3/8	62,80
NV319704	TE F-M-M 3/8	38,38
NV319717	BALANCIER	4 991,38
NV319726	ENTRETOISE D32.5X58X5	15,56
NV319740	FLECHE SPHINX	5 834,49
NV319756	ROULEAU PALPEUR COMPLET 2.00M	1 505,66
NV319772	DEFLECTEUR FAUCHAGE PROFILE	1 059,13
NV319773	DEFLECTEUR FAUCHAGE PROFILE	1 052,47
NV319774	SUPPORT OUTIL	371,67
NV319786	ROULEAU PALPEUR COMPLET 2.00M	1 396,63
NV319787	ROULEAU PALPEUR 2.00M D140	721,59
NV319790	FLEXIBLE 3/8 TBSP-TBSP LG:2550	297,21
NV319795	CAPOT PROTECTION RIGIDES	82,02
NV319852	PARECHOC LATERAL	212,31
NV319858	VERIN BALANCIER GUEPARD 2473	1 375,69
NV319902	DISTRIBUTEUR SDS100 ELS 4 PROP	3 167,05
NV319903	CALCULATEUR CED 400 4 PROP	619,40
NV319904	MANIP ELEC 2ROL 2BTS 1LED	1 802,41
NV319905	FAISCEAU PRINCIPAL	602,90
NV319906	FAISCEAU PROPORTIONNEL	357,64
NV319915	POMPE PISTON CF46 230B ROT DTE	4 037,63
NV319928	FLEXIBLE 3/8"TBSP90-TBSP L3100	73,22
NV319930	FLEXIBLE 3/8"TBSP-TBSP L6200	124,19
NV319931	ROND D10 LG165	12,83
NV319933	FLEXIBLE 5/8"TBSP90-TBSP L5700	152,64
NV319938	ADHESIF SMA BY BEARCAT LG400MM	78,49
NV319967	STAB MONOBLOC 9	498,25
NV319968	DEFLECTEUR DEBROUSSAILLAGE	583,08
NV320005	PATTE VISSEE	61,23
NV320007	CABLE ALIM. ONE	247,03
NV320008	BUTEE SOUDEE PANTHERE	15,48
NV320034	TELESCOPE EXTERIEUR	7 949,14
NV320058	RENFORT FLANC	32,69
NV320070	PREVOIR AXE 317807 POUR SAV	4 844,59
NV320110	BARRE POSITION SALON PANTHERE	107,60
NV320111	CORNIERE POSITION SALON PANTHE	138,04
NV320225	OUTIL BEAR CAT PM	113,09
NV320226	OUTIL BEAR CAT GM	141,48
NV320234	PLATEAU PALIER	1 029,39
NV320236	BAGUE SERRAGE	94,17
NV320255	COUPLEUR F PLAN M3/8"-G3/8"	33,85
NV320256	COUPLEUR F PLAN M3/8"-G1/2"	34,29
NV320276	CAPOT	1 059,70
NV320309	BAVETTE LG 1069.5	281,97
NV320319	AXE D22 D28 LG230	48,87

NV320320	AXE D16 D25 LG194	42,84
NV320323	ROULEAU PALPEUR COMPLET 2M20	1 534,30
NV320355	ADHESIF DE SECURITE	8,78
NV320381	MOYEU TAPER 25.17 ALESAGE 40	27,58
NV320383	POULIE 4SPB D250	198,04
NV320458	BAVETTE LG 930	353,24
NV320504	ANNEAU ASSEMBLE	87,23
NV320526	RENOVI D'ANGLE INVERSEUR F	5 203,69
NV320528	TROMPETTE LG 757	1 023,45
NV320546	PROTECTION CAPTEUR	73,60
NV320564	BOITIER DROIT	906,20
NV320565	BOITIER GAUCHE	906,20
NV320568	TAQUET	30,91
NV320594	RACCORD INSTANTANE M8X100	18,13
NV320600	COURROIE XPB 1600	36,15
NV320754	PLATINE MANIP	22,47
NV320820	FLEXIBLE 1/4" TBSP LG1100MM	63,15
NV320840	PETITE MASSE ARION	330,64
NV320841	GRANDE MASSE ARION	556,69
NV320972	GOUSSET	20,69
NV321082	VERIN M.AR PILOTE	1 567,19
NV321093	COURROIE XPB LG 1465	50,41
NV321163	MANIP JS1H 4 PROP + 3 TOR	2 691,35
NV321223	TETE AVANCE	1 218,11
NV321271	CHAPE ASSEMBLEE	280,22
NV3360098	RESTRICTEUR	8,74
NV3-54	JOINT D ETANCHEITE TYPE AB	65,37
NV3570635	VERIN	693,74
NV3570664HP	KIT JOINT	181,33
NV3610048	CONNECTEUR	9,07
NV37B30	PLAQUETTE D'USURE	34,94
NV3900071	BOULE D'AZOTE 32 BARS	280,07
NV3900079	ELEMENT FILTRANT	62,55
NV3900082	FILTRE PRESSION	74,16
NV400022	KIT INTERFACE CHASSIS FIXE	3 129,13
NV400051E	KIT PRISE ERGOS BAT +APC	300,81
NV400158	KIT COUPLEURS MOTEUR 35 CO	591,68
NV400182	PUPITRE OPT.COMPTEUR HOR+ACCU	1 624,22
NV400185	PUPITRE OPT.COMPT/SST/ACCU	1 280,17
NV400193	CIRC.LOG3 OPT.SST+TIGRE+ACCU	1 509,51
NV400306	KIT ACCU EN REMPLACEMENT	260,30
NV400329	KIT TOLE CARTER ALU	523,51
NV400397	KIT BARRE DE POUSSEE	389,09
NV400422	ENS ACCROCHAGE STABILISATEUR	1 245,73
NV400446	ADAPTATION TIGRE / NH TM165	4 248,44
NV400481	KIT CLAPET DRAIN/OUTIL 1.25	197,12
NV400489	KIT DEFLECTEUR 1,25	376,57
NV400522	ENSEMBLE ACCUMULATEUR	1 268,05
NV400580	KIT FIXATION SUR JANTES ERGOS	1 000,39
NV400587	KIT ADAPTATION PUMA /JD SERIE	2 556,48
NV400599	SELECTEUR 6 VOIES	1 073,22
NV400621	ADAPTATION CHASSIS REGLABLE	3 322,96

NV400638	KIT SONNETTES	995,27
NV400715	KIT INTERFACE CHASSIS JAGUAR	2 273,13
NV400818	KIT PALIER EXTERIEUR	902,97
NV400841	MOTEUR 35CC EQUIPE	1 872,71
NV400847	ADAPTATION CASE MXU100	2 343,12
NV400850	KIT CHASSIS BRAS REHAUSSES	7 392,36
NV400923	KIT REPARATION PIVOT	1 743,57
NV400971	EMBOUT ROULEAU LIBRE	580,36
NV400971S	EMBOUT ROULEAU PALPEUR ECO	513,45
NV400972	EMBOUT ROULEAU BLOQUE	580,36
NV400980	KIT ADAPTATION FILTRE BIO	391,89
NV400981	KIT ELEMENT FILTRE BIO	91,37
NV401009	KIT ROULEAU PALPEUR LEOPARD	1 827,12
NV401011	KIT CABINE MF DYNA	335,24
NV401022	KIT TRANSMISSION COURROIE L:30	754,03
NV401043	KIT CABINE	116,52
NV401048	ROTOR GROS BOIS EQUIPE CX	2 350,80
NV401063	ROULEAU PALPEUR 1.2M	1 630,68
NV401073	KIT ADAPTATION TRACTEUR NEW	2 671,46
NV401080	ROULEAU PALPEUR 1.6M	3 675,41
NV401082	KIT ADAPTATION MF 6180	2 495,37
NV401084	KIT EMBOUT ROULEAU	309,44
NV401191	KIT MOTEUR 35CC AVANCE	3 635,39
NV401192	KIT MOTEUR 35CC PENDULAIRE	3 709,64
NV401196	KIT FIXATION PALIER	452,91
NV401203	ROULEAU PALPEUR 1M20 EQUIPE	890,70
NV401256	PALIER ROULEAU EQUIPE	571,18
NV401257	PALIER TRANSMISSION EQUIPE	1 104,41
NV401258	PALIER EXTERIEUR EQUIPE	1 126,71
NV401259	KIT SUPPORT R PALPEUR	969,34
NV401260	ROULEAU 1.2M COMPLET	1 406,49
NV401284	DISTRIBUTEURS EQUIPE	13 330,25
NV401329	ROULEAU PALPEUR 1M20 EQUIPE	684,37
NV401449	KIT PUPITRE DE MISE EN ROUTE	1 060,14
NV401503	KIT FLEXIBLE SERVAL 2452 2456	1 577,50
NV401518	SUPPORT BAVETTE EQUIP.	373,68
NV401526	ROULEAU 1.2M COMPLET	1 406,49
NV401566	KIT HAUTEUR DE COUPE 15 CM	500,16
NV401613	FIN KIT ECHANGEUR GAMME AGRI	1 281,66
NV401619	DISTRIB CMD ROTOR SD14 AVEC CMD	786,55
NV401636	KIT ATTELAGE	6 078,39
NV401652	KIT COUTEAU TELECUT	390,07
NV401665	KIT BRAS REGLABLES	2 887,54
NV401676	ROULEAU PALPEUR D140 1M	1 489,76
NV401678	ENS. BARRES DE POUSSEE	743,63
NV401679	ENS. BARRES DE POUSSEE LONGUES	771,62
NV401713	KIT FEUX LED	184,84
NV401726	KIT INTERFACE FENDT 300 S4	3 770,74
NV401727	KIT SUPPORT MANIP ARION 420	1 071,54
NV401738	KIT 5 MASSES AVEC SUPPORT	718,76
NV401759	DISTRIBUTEUR ELEC ONE PUMA	5 127,10
NV401780	PALIER TRANS EQUIPE	1 270,19

NV401781	PALIER EXT EQUIPE	1 149,25
NV401787	KIT ECHANGEUR GRIFFON 11	1 664,93
NV401793	KIT MONTAGE SONDE PT100	360,12
NV401797	KIT INTERFACE NR	1 816,96
NV401806	KIT CLAPET RETENUE PIVOT	416,05
NV401812	ADAPTATION FENDT 700 SCR	2 189,59
NV401848	KIT SUSTENTATION	265,17
NV401891	KIT RECHANGE FEUX LED	218,63
NV401892	KIT BLOC FORE	733,12
NV41.005.38	GUIDE PATIN	363,82
NV41.042.01	JEU DE JOINT 41042.03	177,89
NV41.060.01	BIELLE DE CARTER	70,76
NV41.216.04	LAME DE CUREUSE	103,43
NV41.240.01	PALIER	271,72
NV41.245.01	POULIE REP 19 250PCD X 4 SPB	976,86
NV41.246.02	BRAS INTERIEUR (91.243.01)	574,02
NV41.250.02	MOYEUR AL 35MM	114,32
NV41.250.03	MOYEU AL 45MM	150,27
NV41.258.01	ENTRETOISE	64,97
NV41014.12	VERIN RELEVAGE	864,51
NV41199.09	FLECHE	806,61
NV41205.02	STABIL GRIFFON 1132-1141	617,08
NV41205.18	STABILISATEUR	723,38
NV41206.01	RADIES ARM	199,78
NV41206.02	SONNETTE	131,41
NV41207.02	SLAVELINK	220,51
NV41261.15	TETE ANGULATION GRIFFON 1141 &	632,80
NV41268.02	AXE DE FLECHE	42,21
NV41285.03	SUPPORT GAUCHE	82,78
NV41285.04	SUPPORT DROIT	82,78
NV41289.02	BAVETTE ARRIERE	43,37
NV41291.02	TRINGLE FIXATION BAVETTE	117,64
NV41296.02	BAVETTE AVANT OUTIL 1M	11,53
NV41451.02	ACCUMULATEUR OCELOT	310,30
NV41494.01	PATIN	145,84
NV41495.01	DISQUE POUR CALE TIGRE 2080/85	30,70
NV41499.01	BUTEE TAMPON	52,30
NV41500.01	POCHETTE DE JOINTS	209,17
NV41500.02	VERIN DE RELEVAGE	1 572,48
NV41555.01	AXE SUPERIEUR BLOC PIVOT	242,62
NV41555.02	AXE INFERIEUR BLOC PIVOTANT	73,34
NV41556.01	PIVOT - CULBUTEUR	173,91
NV41565.03	VERIN DE PIVOT LEOPARD 1050	972,64
NV41590.03	MANIPULATEUR	3 784,20
NV41687.01	PIVOT-BRAS	157,23
NV41690.01	BAGUE	14,79
NV41691.01	GOUPILLE	11,94
NV41691.04	AXE	35,50
NV41691.05	AXE	46,39
NV41693.01	AXE	43,11
NV41693.05	AXE PIVOT	106,83
NV41694.03	AXE	77,12

NV41715.01	ACCUMULATEUR 1,4 LITRE 40 BARS	481,61
NV41715.02	ACCUMULATEUR 1,4 LITRE 20 BARS	481,61
NV41729.01	BRAS ATTELAGE NON PEINT	1 806,46
NV41790.01	PATIN D'USURE	39,81
NV41791.01	DISQUE DE PATIN	80,91
NV41807.01	VIS EPAULEE M12	69,33
NV41844.01	ENSEMBLE AVEC CONNEXIONS	390,95
NV41844.02	FAISCEAU ELECTRIQUE S FENNEC	312,97
NV41845.01	BOITIER DE COMMANDE	2 655,11
NV41869.03	GENOUILLERE OCELOT 1043	708,28
NV41915.05	STABILISATEUR LEOPARD 1050	994,06
NV42095.02	VERIN DE FLECHE LEOPARD 1050	1 137,78
NV42126.01	BAVETTE	69,85
NV42151.01	ROTOR NU	4 356,77
NV42241.11	ROULEAU	832,68
NV42241.12	ROULEAU NU	645,47
NV42241.22	ROULEAU PALPEUR FENNEC/OCELOT	1 217,40
NV42241.29	ROULEAU PALPEUR	1 790,94
NV42242.01	AXE	254,73
NV42242.04	ARBRE ROULEAU PALPEUR	238,65
NV42242.05	AXE ROULEAU	193,85
NV42242.06	AXE DE ROULEAU	182,59
NV42246.04	SUPPORT	119,53
NV42246.05	SUPPORT	119,53
NV42257.03	CALE	9,87
NV42257.04	CALE	10,74
NV42276.01	SUPPORT 3EME POINT	224,93
NV42315.01	AXE	22,63
NV42316.01	TUBE DE REGLAGE	195,03
NV42317.01	CHAPE	83,12
NV42333.02	BARRE D'ATTELAGE	499,13
NV42343.07	BATI GRIFFON 1146SP	1 228,71
NV42344.08	FLECHE	2 024,52
NV42345.03	BALANCIER GRIFFON 1150 P ET	2 442,17
NV42366.04	STABILISATEUR SUPERIEUR	174,04
NV42366.06	TIRANT	173,99
NV42366.07	TIRANT	176,95
NV42378.01	AXE	83,23
NV42415.02	ENTRETOISE DIA EXT 30 LG28	8,44
NV42496.01	COUVERCLE PALIER	138,30
NV42503.01	RONDELLE	24,82
NV42503.02	BAGUE	2,38
NV42511.01	SUPPORT POIGNEE COMMANDE ROTOR	374,66
NV42573.01	SUPPORT	81,99
NV42595.10	KIT JOINTS VERIN 41595.XX	295,15
NV42603.02	MOTEUR ASSEMBLE OUTIL GRIFFON	2 486,67
NV42612.01	BAGUE 34X30X35	4,76
NV42646.03	SONNETTE ARRIERE	81,72
NV42646.04	SONNETTE AVANT	81,72
NV42649.01	TUBE PIVOT	410,63
NV42652.04	AXE DIA.40 LG:70	115,38
NV42684.01	AXE	44,78

NV42750.01	COUTEAU / REMPLACE 02.959.01	10,70
NV42775.01	VIS	1,54
NV42911.01	AXE	78,68
NV42911.02	AXE TIGE VERIN PIVOT	86,33
NV42999.01	AXE DE VERIN	120,86
NV43010.01	JEU JOINTS MOTEUR LEOPARD	274,92
NV43010.03	MOTEUR HYDRAULIQUE CASAPPA	1 681,94
NV43010.04	MOTEUR HYDRAULIQUE CASAPPA DR	1 714,84
NV43055.08	SUPPORT FLEXIBLE	240,59
NV43064.01	PATIN GAUCHE	180,03
NV43064.02	PATIN DROIT	180,03
NV43066.01	PATIN D'USURE	86,62
NV43084.01	INTERFACE RIGIDE PUMA/COUGUAR	1 102,01
NV43177.64	SONDE TEMPERATURE	494,32
NV43183.01	DOUILLE	81,45
NV432.1008	PARE-BRISE CHAUFFANT CX75	2 977,27
NV43292.37	AXE DIA 40X212	73,39
NV43302.01	PLATINE	119,85
NV43302.02	SUPPORT MOTEUR	115,27
NV43316.01	JEU DE JOINTS VERIN 45288.02	112,59
NV43317.01	KIT JOINTS	99,71
NV43317.07	VERIN ORIENTATION GRIFFON 460L	706,59
NV43368.01	CHAPE	176,49
NV43369.01	PLAT FIXATION 3e POINT CAT3	126,46
NV45184.01	TUBE ENTRETOISE	15,93
NV45202.01	AXE	34,67
NV45202.03	AXE	85,77
NV45202.04	AXE	93,57
NV45202.05	AXE	99,26
NV45202.06	AXE FOND VERIN BALANCIER	165,77
NV45202.07	AXE	90,36
NV45226.01	BARRE DE COMMANDE LONGUE	144,26
NV45226.02	BARRE DE COMMANDE COURTE	39,04
NV45227.01	ECROU DE REGLAGE	46,92
NV45238.03	PATIN GAUCHE	130,55
NV45238.04	PATIN DROIT	130,55
NV45264.01	AXE	50,90
NV45264.03	AXE	156,72
NV45271.01	AXE DE BLOC PIVOTANT/BATI	65,01
NV45275.01	TIGE DE VERIN	942,81
NV45275.02	TIGE VERIN 45895.02	418,44
NV45288.02	VERIN RELEVAGE LEOPARD	625,10
NV45288.05	VERIN PIVOT LEOPARD 1046	1 284,18
NV45288.07	VERIN DE PIVOT	1 274,17
NV45298.01	DISQUE DE FRICTION	16,44
NV45318.01	BRAS PRINCIPAL LEOPARD 1046	3 418,55
NV45318.04	FLECHE GRIFFON	2 556,34
NV45318.05	FLECHE GRIFFON	2 571,56
NV45440.01	TIGE VERIN BALANCIER LEOPARD	441,47
NV45447.01	FLECHE	1 849,86
NV45630.01	BRIDE DE FIXATION FLEXIBLE	9,78
NV45642.01	FEU RECTANGULAIRE LEOPARD 1050	71,98

NV45895.02	VERIN DE FLECHE	1 299,92
NV45905.01	RONDELLE	9,20
NV46399.01	MARTEAU	11,85
NV46438.01	KIT STABILISATEUR	918,16
NV46505.01	TUBE DE RANGEMENT LIVRET	28,53
NV46518.01	ADAPTEUR FREINEUR D1.27 MBSP	12,94
NV46518.14	ADAPTATEUR FREINEUR	11,69
NV46992.22	ESSIEUX COMPLET	686,16
NV47313.03	THERMOSTAT	74,21
NV47531.05	2.5M CABLE - BLACK KNOB	150,18
NV47531.06	2.5M CABLE - BLACK KNOB	145,96
NV47531.07	CABLE ROTOR GRIFFON	237,34
NV47539.01	KIT CABLE ROTOR	40,65
NV4770868	COURROIE A L'UNITE	43,90
NV48033.02	DISTRIBUTEUR ROTOR	717,37
NV48079.25	JEU DE JOINTS DE VERIN	153,74
NV48204.01B	ATTENTION USINAGE ET PEINTURE	1 430,91
NV5274	BAGUE BS 3/4	1,06
NV5275	BAGUE BS 1	1,51
NV5285	ADAPTATEUR MBSP 1""-MBSP 3/4	6,40
NV5420-E	BOUCHON DE REMPLISSAGE	64,93
NV571044	AXE LAME SIMPLE SR15	28,98
NV5770450	BOITIER RENVOI D'ANGLE	1 378,08
NV5804.1101	PLAT DE FIXATION	220,09
NV5JRC16140	ECROU	3,26
NV6000113	ADAPTATEUR	1,96
NV6001136	RONDELLE DE BUTEE	9,27
NV6012032	BAGUE DE TIGE	11,18
NV6012034	VIS DE PATIN	3,23
NV6AOA312V	OUTIL PREMIUM 120 AVANCE	10 974,25
NV700171	BAGUE D'ACCOUPLLEMENT	105,58
NV700739	PALIER EXT F88	175,04
NV7016010	BAGUE D'USURE	48,17
NV701907	ROULEMENT	66,56
NV702402	PALIER/ROULEMENT	506,14
NV7101083	BAGUE	13,61
NV7105050	BAGUE	43,85
NV7109132	TIGE	51,85
NV7111152	BARRE STABILISATRICE DROITE SF	216,03
NV7111153	BARRE	218,15
NV7114082	BOULON	3,09
NV7115158	ENTRETOISE	9,95
NV7115160	GOUVILLE	5,25
NV7115162	DOUILLE	26,73
NV7115208	COUSSINET TX 40X44 LG40	8,33
NV7118112	AXE	46,91
NV7136035	BAGUE	23,54
NV7190015	RONDELLE	9,00
NV7190022	CIRCLIPS INTER	2,73
NV7190023	RONDELLE	5,05
NV7190025	RONDELLE	43,75
NV7190082	ENTRETOISE EXTERIEURE	22,44

NV7190086	MANILLE	5,24
NV7190261	CARTER DE ROULEMENT	222,98
NV7190304	PLAQUE DE BAVETTE	83,90
NV7190429	EMBOUT ROULEAU	213,27
NV7190430	AXE ROULEAU PALPEUR LEOPARD	15,93
NV7190434	ROULEAU PALPEUR LEOPARD	985,71
NV7190444	COUVERCLE DE PALIER	47,65
NV71904673	GUIDE MARTEAU	9,76
NV7190469	FLASQUE DE ROTOR	37,90
NV7190470	FLASQUE	37,90
NV7190578	MOYEU	614,72
NV7190580	COUPLEUR	108,21
NV7191020	BAVETTE AVANT	31,63
NV7191034	AXE FENNEC	158,14
NV7191041	AXE	31,15
NV7191042	AXE TETE VERIN INCLINAISON OUT	74,71
NV7191043	AXE FENNEC	61,67
NV7191054	ENTRETOISE	13,72
NV7191072	VERIN INCLINAISON	773,71
NV7191091	JEU DE RONDELLE ETANCHEITE	8,18
NV7191092	RONDELLE PETITE	4,20
NV7191093	RONDELLE EPAISSE	9,71
NV7191095	BAGUE DE FLEAU	6,70
NV7191098	CALE	9,25
NV7191099	CALE	4,59
NV7191107	CALE DE ROULEAU	4,17
NV7191109	BOULON	3,17
NV7191116	AXE FIXATION DEFLECTEUR OUTIL	101,18
NV7191138	MANILLE	11,45
NV7191139	PIECE D'ECARTEMENT	7,16
NV7191272	CARTER OUTIL	2 025,99
NV7191282	BRAS SONNETTE EXT	138,26
NV7191285	ENTRETOISE	10,99
NV7191286	AXE DE ROULEAU	451,42
NV7191300	BAVETTE AR	43,99
NV7191320	FLEAU	29,48
NV7191352	DEFLECTEUR OUTIL	893,99
NV7191360	ESSIEU SUPER FENNEC	406,45
NV7191361	BAVETTE ARRIERE	99,44
NV7191362	TRINGLE DE BAVETTE	71,09
NV7191378	SUPPORT ROULEAU	231,66
NV7191605	EMBOUT ROTOR	194,53
NV7192008	AXE	44,73
NV7192009	AXE	62,80
NV7192027	AXE	20,92
NV7192039	AXE	123,80
NV7192040	AXE	53,24
NV7192041	AXE	119,60
NV7192042	AXE	112,23
NV7192060	AXE	76,04
NV7192063	ATTACHE DOUBLE	153,39
NV7192308	TETE LEOPARD	735,85

NV7192316	ARTICULATION	288,48
NV7192361	PREMIERE PHALANGE	2 721,85
NV7192410	VERIN GENOUILLERE	764,22
NV7193050	KIT VERIN	236,66
NV7193063	BRIDE	16,05
NV7195303	SUPPORT FLEXIBLES DE TETE	171,14
NV7198026	BRIDE CARTER OUTIL	33,62
NV7198029	POULIE	258,26
NV7198030	COURROIE KIT DE 3 COURROIES	83,52
NV7198034	ENTRETOISE	16,04
NV7198035	RONDELLE	15,03
NV7198086	CHAPE DE ROTOR	2,48
NV7198087	BAGUE EPAULEE	5,78
NV7198274	CARTER DE COUPE NU	2 412,10
NV7198283	PLAQUE ROTOR	117,01
NV7198285	PALIER	211,09
NV7198333	PROTECTION SUPER FENNEC	59,30
NV7198368	PATIN GAUCHE	255,44
NV7198369	PATIN DROIT	255,44
NV7198374	KIT PATINS	599,63
NV7198425	CARTER COURROIE RENFORCE	261,86
NV7213023	DOUILLE	7,87
NV7214060	BAGUE	26,15
NV7290015	MOYEU 7/8	38,04
NV7290016	MOYEU IDEM 320381	38,04
NV7290017	CLAVETTE	23,78
NV7290046	COURROIE	315,30
NV7290047	POULIE CRANTEE	394,82
NV7290048	JOINT	2,72
NV7290053	BAVETTE AVANT	14,68
NV7290321	PORTE ROULEMENT	604,65
NV7290348	BAVETTE ARRIERE	138,11
NV7290389	FLANC DEFLECTEUR DROIT	193,52
NV7290390	FLANC DEFLECTEUR GAUCHE	193,52
NV7290391	PATIN D'USURE	124,32
NV7314223	BAGUE	15,45
NV7390005	BAGUE	2,91
NV7390011	SUPPORT	140,42
NV7390018	ENTRETOISE	1,90
NV7434688	KIT DISTRIBUTEUR XTC	4 076,96
NV7442250	DEFLECTEUR GRIFFON 1132/1141	648,57
NV7450250	ARTICULATION SUPER FENNEC	210,30
NV7450251	VOIR 7450251Y POUR JAUNE	219,87
NV7490872S	OUTIL COUPE 1M COUTEAUX Y	3 734,37
NV7499501	PLAQUE 3EME POINT	197,72
NV7499506C	STABILIZER TONGUE	112,30
NV7560093	REFLECTOR	9,56
NV7560344	VERIN D'ORIENTATION	1 264,23
NV76.65.0115	AXE	57,55
NV7770713	MARTEAU	10,15
NV7770722	MANILLE	4,82
NV78.16.0018	PATIN D'USURE Z160 ET Z180	339,71

NV78.16.0019	PATIN D'USURE Z160ET Z180	203,81
NV78.28.0022	RONDELLE	3,84
NV78.48.0057	PALIER PALPEUR (ORTOLAN)	242,83
NV7AH8141436	VIS	15,16
NV80.S.71.072	CIRCLIPS (ORTOLLAN)	3,47
NV80.Z.03.184	VIS TE M14X40 CLASSE 8.8	1,73
NV80.Z.30.030	RONDELLE	3,02
NV80.Z.56.011	ECROU	14,39
NV80.Z.61.026	GRAISSEUR (ORTOLLAN)	2,42
NV8013056	JOINT PLAT	3,86
NV8013097	MANCHON CANNELE 18DENTS EXT	190,92
NV8013106	COUVERCLE	28,56
NV8013339	MULTIPLICATEUR	890,19
NV8013536	MULTIPLICATEUR GRIFFON	1 199,98
NV8013573	MULTIPLIC GRIFFON 1146/1150	1 668,04
NV8017003	CABLE COMPLET	195,64
NV8017007	CABLE	204,43
NV8017011	CABLE LG 2M	201,77
NV8017012	ENSEMBLE CABLE	89,67
NV8019030	TELEFLEXIBLE LONG 2.70 M	250,04
NV8019031	TELEFLEXIBLE DE ROTOR LG 3.00M	212,82
NV8019037	CABLE 3.2M + TETE DE CONTROLE	271,22
NV8019052	CABLE DE COMMANDE ROTOR 3.5M	276,39
NV8019054	TELEFLEXIBLE COMPLET 2.00 M	150,76
NV8019058	ENS CABLE CDE BRAS LG 2.50M	197,77
NV8019065	CABLE MANETTE ROTOR	279,74
NV8116011	RESSORT	1,07
NV8121043	CALE	3,38
NV8121044	CALE	3,93
NV8123041	RESTRICTEUR	19,97
NV8125046	CABLE COMPLET CDE VERINS	181,27
NV8125050	BRIDE	10,71
NV8125095	CARTOUCHE	358,13
NV8125096	CABLE FLOAT COMPLET	281,38
NV8125097	DOUILLE	16,22
NV8125102	CABLE COMPLET DE ROTOR	276,83
NV8125103	TELEFLEXIBLE MOTEUR OCELOT /	130,98
NV8125109	ENSEMBLE DE DETENTE SUPER FENN	101,25
NV8125356	DISTRIBUTEUR ROTOR	746,04
NV8126035	ECROU FIN M33	6,00
NV8126044	ACCUMULATEUR 1L/25BARS	460,50
NV8130030	CLAPET 210B	90,28
NV8130037	ADAPTATEUR AVEC FREINEUR	17,05
NV8130046	FREINEUR 1.5 GRIFFON	6,30
NV8130047	FREINEUR 1.8B GRIFFON	3,22
NV8130048	FREINEUR 1.3C GRIFFON	13,64
NV8130065	BOITE DE PIVOTEMENT DE LEVIER	89,90
NV8130066	FREINEUR 1.15M GRIFFON	3,12
NV8130134	RESSORT DE CENTRAGE	45,07
NV8130144	ARBRE DE BLOC DE COMMANDE	95,49
NV8130183	SOUPAPE	181,90
NV8130195	KIT BILLAGE FLOAT DISTRIBUTEUR	227,73

NV8149	BLOC FIXATION FLEX (LA PAIRE)	7,00
NV8149B	PLAQUE PROTECTION	2,55
NV8195	VIS REMPLACE LE 8227	46,54
NV8201193	PETIT CORPS DE POMPE	1 282,85
NV8201466	POMPE DC	2 653,04
NV8201700	POMPE	2 653,04
NV820985-6	SUPPORT MOTEUR	57,97
NV820985-7	TENDEUR CHAPE MALE D12	10,11
NV820985-7L	TENDEUR DE CHAPE MALE DIA12	117,09
NV8280	LAME SUPERIEUR CENTRALE	89,54
NV830051	POULIE 64DTS DIA.22	775,64
NV830051F	FLASQUE POULIE 830051	35,23
NV830053	COURROIE CRANTEE LG 1200	126,06
NV830053-1	COURROIE CRANTEE 8M50 1280	132,75
NV8301278	MOTEUR	2 005,62
NV8301281	MOTEUR	1 546,96
NV8316-6	AXE VERIN CAD TR.HF	275,84
NV8400200	BAVETTE	153,31
NV8401045	CARTOUCHE DE FILTRE POUR	67,03
NV8401047	CREPINE ASPIRATION 1""1/2 BSP"	28,63
NV8401048	VOYANT	58,24
NV8401050	BOUCHON DE REMPLISSAGE GRIFFON	64,84
NV8401062	CARTOUCHE DE FILTRE NEUTRE	106,11
NV8401063	RENIFLARD RESERVOIR SUPER-FEN.	42,75
NV8401088	ENSEMBLE FILTRE GRIFFON	244,50
NV8401089	CARTOUCHE FILTRE 25 MICRONS	110,39
NV8401093	JOINT	13,84
NV8401095	CARTOUCHE DE FILTRE POUR	111,14
NV8401096	RENIFLARD	48,67
NV8401097	CREPINE ASPIRATION	105,20
NV8401182	RENIFLARD	71,20
NV8402237	FAISCEAU	221,62
NV8402361	PROLONGATEUR MINI BOITIER	305,98
NV8402390	MINI BOITIER DE CDE S FENNEC	1 906,37
NV8402405	JOYSTICK DE COMMANDE	705,39
NV8501098	FLEXIBLE 1"" LG 1230 P 250b"	226,63
NV8501136	FLEXIBLE 1" TBSP LG 762	208,56
NV8501165	FLEXIBLE	155,04
NV850200-E	PALIER COMPLET COTE EXT.	793,28
NV850200-P	PALIER COMPLET COTE POUL	803,03
NV850203-A	PALIER GAUCHE -P- INTERIEUR	238,22
NV850204-A	PALIER DROIT -E-	234,53
NV850206-A	COUVERCLE DROIT -E-	142,36
NV850211	ENTRETOISE DE MONTAGE	22,39
NV8505	ADAPTATEUR MBSP3/4""-MBSP 3/4	2,96
NV8515062	FLEXIBLE	30,59
NV8535012	FLEXIBLE	24,53
NV8581190	RACCORDS	10,38
NV8581203	BOUCHON DE VIDANGE	6,89
NV8582041	VIS SANS TETE	0,43
NV8588	LAME INFERIEURE CENTRALE	158,39
NV8589	LAME INFERIEURE LATERALE GAUCH	158,39

NV8590	LAME INFERIEURE LATERALE DROIT	206,21
NV8600107	JOINT	0,30
NV8600119	JOINT TORIQUE	0,42
NV8600121	JOINT TORIQUE RACCORD MOTEUR	0,71
NV8600139	JOINT O RING	2,64
NV8600304	JOINT TORIQUE	0,16
NV8600403	JOINT TORIQUE	0,17
NV8600422	JOINT	1,86
NV8600433	JOINT TORIQUE VERIN ELEVATEUR	0,72
NV8600523	JOINT	0,37
NV860201	PLATEAU GAUCHE -P-	298,83
NV860202	PLATEAU DROIT -E-	318,77
NV860205-A	COUVERCLE GAUCHE -P-	108,90
NV860209-1	RONDEL. APPUI DIAM75	17,62
NV860210	RONDELLE APPUI DIAM90	12,31
NV860212	RONDELLE BOUT ARBRE	4,35
NV860213	POULIE 56 DENTS dia.49	467,29
NV860213F	FLASQUE POULIE 860213	92,34
NV860215	JOINT VRING A 60	6,74
NV860217	CLAVETTE	6,07
NV860220	RONDELLE ARBRE MOT.	53,48
NV8609107	JOINT	2,35
NV8629125	JOINT LEVRE d30 D52 L7	10,85
NV8629148	JOINT DE VERIN	8,88
NV8629149	JOINT RACLEUR GRIFFON	11,72
NV8629175	JOINT DE TIGE VERIN ELEVATEUR	12,83
NV8629176	JOINT RACLEUR VERIN ELEVATEUR	9,52
NV8629177	BAGUE ROULEMENT VERIN ELEVATEU	4,97
NV8629181	JOINT A LEVRE	3,37
NV8629196	JOINT	47,28
NV8629198	JOINT	9,16
NV8629213	JOINT	4,34
NV8629215	JOINT SPI	7,39
NV8629216	JOINT	5,55
NV8629250	JOINT ARBRE	16,57
NV8638740	PISTON SEAL	9,75
NV8650104	JOINT	0,92
NV8699187	JEU DE JOINTS POUR 7193333	60,89
NV8699188	JEU DE JOINTS VERIN 7560344	93,45
NV8699190	JEU DE JOINTS DE VERIN	127,46
NV8699202	JEU DE JOINT VERIN 7191072	37,38
NV8699213	JEU JOINTS VERIN LEVAGE	41,39
NV8699217	JEU DE JOINTS VERIN PORTEE	150,42
NV8699228	JEU DE JOINTS	150,18
NV8699234	KIT D'ETANCHEITE	468,08
NV8699236	JEU DE JOINTS MOTEUR	403,88
NV8699237	JEU DE JOINTS	343,98
NV8699251	KIT JOINTS VERIN 42095.XX	72,34
NV8699258	KIT JOINTS VERIN 45288.04	84,45
NV8699294	KIT JOINTS	110,46
NV8699525	KIT DE JOINT	48,56
NV8700092	JOINT FILTRE 8401089	2,94

NV8700235	JOINT FILTRE 8401089	2,59
NV8700511	JOINT TORIQUE	0,45
NV8700740	JOINT TORIQUE	0,49
NV8770634	TAMPON	37,64
NV88-1A	PALIER DE ROULEMENT	280,62
NV88-6	COURROIE	164,29
NV900001-1	OUTIL COUPE 1M60 ACIER PENDUL.	5 872,10
NV9000021	JEU DE JOINTS BURNSIDE	118,84
NV9000021C	POCHETTE DE JOINTS	118,84
NV9000023	GUIDE-TIGE 1000132/34-1002285	242,83
NV9000027	ECROU DE GT 1000132/34	145,90
NV9000041	JEU DE JOINTS 1000421-1001109	168,63
NV9000061	JEU DE JOINTS 1000422-301344	188,37
NV9002022	BOBINE T O R HIRSCHMANN	495,71
NV9002023	BOBINE PROP HIRSCHMANN	757,36
NV9002024	JEU DE JOINT BOBINE DANFOSS	20,24
NV9002028	JEU JOINTS CDE MANUELLE	37,61
NV9002041	JEUX JOINTS DIST.DANFOSS	35,72
NV9002042	JEU JOINTS DIST.DANFOSS	28,34
NV9002053	CDE MANUELLE DISTRIBUTEUR	132,51
NV9002066	PLAQUE DE FERMETURE	121,49
NV9002067	JEU JOINTS VERIN TRANSLATION	107,25
NV9002068	JEU JOINTS VERIN SECURITE	157,15
NV9002089	PLAQUE ENT C.O. 3/4	669,95
NV9002097	KIT REPARATION ACCOUPPL. DMG	304,69
NV9002102	BAGUE ETANCHEITE RENVOI DMG	38,67
NV9002103	BOUCHON RENVOI DMG RENVOI DMG	32,82
NV9002114	JEU JOINT VERSION BURNSIDE	208,53
NV9002116	JEU JOINTS PETIT CORPS PPE	276,20
NV9002133	JEU DE JOINTS DISTRIBUTEUR	29,08
NV9002134	JEU JOINTS MOTEUR 30	244,27
NV9002142	CLAPET VERIN SECURITE 190 BAR	358,14
NV9002181	JEU DE JOINTS MOTEUR RGDH	290,55
NV9002186	CIRCLIPS	7,03
NV9002187	CIRCLIPS	5,24
NV9002188	CIRCLIPS	14,61
NV9002191	ROULEMENT ROULEAU CONIQUE	105,90
NV9002192	ROULEMENT A ROULEAU CONIQUE	76,91
NV9002193	ROULEMENT A ROULEAU CONIQUE	80,02
NV9002194	BAGUE D'ETANCHEITE	40,15
NV9002195	ROULEMENT A ROULEAU CONIQUE	234,42
NV9002198	KIT ROULEMENT MULTIPLIC.304062	298,65
NV9002199	KIT JOINTS MULTIPLICAT.304062	170,66
NV9002199C	BAGUE ETAN 50X90X10 4.4000.42	23,54
NV9002199E	COUVERCLE 90X10	37,54
NV9002202	JEU DE JOINTS VERIN 304519	185,80
NV9002212	KIT REPARATION BOITIER DMG	901,60
NV9002217	JEU JOINTS VERIN 305553 D.45	231,92
NV9002240	SUPPORT JOINT MOTEUR	263,19
NV9002249	KIT JOINTS BOBINES DANFOSS	22,60
NV9002253	JOINT VITON PTO SAEB POUR PPE	41,19
NV9002254	JOINT VITON PTO SAEA POUR PPE	26,61

NV9002258	JEU JOINTS VERIN 305822	160,58
NV9002266	POCHETTE DE JOINTS DE POMPE	612,95
NV9002284	JEU DE JOINTS VERIN 306007	225,62
NV9002293	JEU DE JOINTS VERIN 306583	158,84
NV9002295	JEU DE JOINT VERIN 306585	132,98
NV9002336	CORPS SUSTENTATION 157B6203	1 341,98
NV9002339	KIT JOINTS MOTEUR	98,47
NV9002344	BOUTON POUSSOIR + CAPUCHON	40,48
NV9002352	PLAQUE D'ENTREE PVG BASSE	1 383,67
NV9002363	JEU JOINTS POUR VERIN 307477	285,26
NV9002366	GUIDE TIGE VERIN 307477	164,45
NV9002373	JEU DE JOINTS POUR POMPE 28	428,42
NV9002388	BOUTON PROERG JAUNE	41,69
NV9002390	BOBINE ELECTRIQUE VICKERS	524,70
NV9002397	VOIR 4.3500.67	41,69
NV9002401	POCHETTE DE JOINT BURNSIDE	129,44
NV9002407	MOTO VENTILATEUR DE 307480	583,80
NV9002410	CAPOT COMPLET SUB-D15 POUR	18,16
NV9002413	CORPS CAD FLOAT 157B6136	907,26
NV9002414	JEU DE JOINTS POUR VERIN	158,50
NV9002426	JEU DE JOINT COUPLEUR 1	41,41
NV9002458	PLAQUE ENTREE DANFOSS ELECTRIQ	1 044,30
NV9002463	BLOC DE PILOTAGE FLOAT CAD	390,37
NV9002464	SOUPAPE 345B POUR POMPE 42L41	202,95
NV9002465	JOINT TORIQUE DIA INT 18.72 X	3,26
NV9002466	JOINT TORIQUE DIA INT 22.22 X	6,55
NV9002474	401899 POUR SAV MACHINE ELEC 4	393,89
NV9002475	DOUILLE CANNELE POUR MULTIP	124,49
NV9002488	KIT TIRANTS DANFOSS 5 ELEMENTS	178,89
NV9002495	CIRCUIT GESTION MIXTE 2 V01	1 361,41
NV9002496	BOBINE 26 WATTS 12V	108,35
NV9002497	DOUILLE DE FOURCHETTE	72,76
NV9002498	DOIGT DE FOURCHETTE	38,21
NV9002499	CRABOT	519,40
NV9002500	BILLE 17/32" 13.49	17,46
NV9002511	JOINT TORIQUE VITON 80SHORES	12,54
NV9002516	SERVO COMMANDE COMPLETE POMPE	1 942,48
NV9002519	KIT JOINTS MULTIPLIC 310097	111,96
NV9002521	COURROIE XPB 1250	81,99
NV9002529	COURONNE MULTIPLICATEUR 68DENT	718,95
NV9002530	PIGNON MULTIPLICATEUR 19 DENTS	353,99
NV9002537	TIROIR DISTRIBUTEUR FLOAT 4/4	307,90
NV9002540	TRANCHE DISTRIBUTEUR DE 4/3	626,80
NV9002543	TIROIR DISTRIBUTEUR DANFOSS	322,26
NV9002546	BOBINE TOUT/RIEN CONNECTEUR	629,84
NV9002549	CLAPET VERIN DE SECURITE	247,14
NV9002555	JEU DE JOINTS POMPE 310159	402,47
NV9002556	KIT VIS SUB-D CABLE 309837	15,14
NV9002571	RELAIS AVEC FUSE 15A MIXTE2	38,78
NV9002572	POCHETTE JOINTS BLOC FLOAT	43,23
NV9002587	BOBINE PROPORTIONNELLE	660,96
NV9002592	JOINT COUVERCLE POMPE 310159/	9,27

NV9002594	PRISE SUB-D15 MALE POUR 307473	11,00
NV9002597	BOBINE 12VDC POUR 310954	158,52
NV9002627	TIROIR 4/3,DE,A+B FERMES,40L/M	143,84
NV9002633	BOUTON ARRET URGENT MIXTE 2	93,22
NV9002637	ENSEMBLE VALVE + BOBINE	348,40
NV9002641	POMPE ENGRENAGES SNP2 19DSC06G	942,47
NV9002659	JEU DE JOINT POUR VERIN 311344	159,38
NV9002661	KIT JOINTS BLOC PILOT 9002207	64,76
NV9002667	CALE BOITIER 302095	41,64
NV9002668	BOITIER 200*250	73,92
NV9002675	PIGNON 12 DENTS BOITIER 302095	313,40
NV9002689	GUIDE TIGE VERIN 311760	156,80
NV9002691	JEU DE JOINT VERIN 311760	113,00
NV9002696	JEU DE JOINT VERIN 311761	124,77
NV9002701	JEU DE JOINT VERIN 311762	138,86
NV9002702	TIROIR 4/4 DE A+B FERMES FLOAT	350,99
NV9002711	JEU DE JOINT 311377	113,00
NV9002716	ENTRETOISE DEMONTAGE	30,87
NV9002717	KIT JOINTS MANIP 307473	115,14
NV9002720	ROULEMENT KLNJ1-2RSJ	155,55
NV9002722	KIT JOINTS VERIN 311512	125,97
NV9002726	BOBINE PVEH PASSIVE AMP	867,50
NV9002727	BOBINE POUR 311087	121,75
NV9002732	SECTION SECATEUR POW1480/030	15,04
NV9002733	VIS SECATEUR POW1480/030	3,34
NV9002735	DENT SECATEUR POW1480/030	64,75
NV9002737	VALVE DE COMMANDE	552,89
NV9002746	JEU DE JOINTS VERIN 311513	138,65
NV9002751	ROLLER PROPORTIONNEL PROF1	339,15
NV9002773	JEU DE JOINTS VERIN 311514	73,26
NV9002809	JEU DE JOINT POUR VERIN 313445	146,54
NV9002811	MARTEAU ROTO ORTOLLAN TSB 250	41,88
NV9002824	KIT CALES BOITIER L1010	140,60
NV9002852	ENS ARRET URGENCE COUP DE	120,91
NV9002853	MOYEU DE PALIER ARTIBLOC L1060	292,27
NV9002854	CARDAN DE REPARATION POUR MANI	440,84
NV9002865	TIGE VERIN 311513	584,45
NV9002895	JEU DE JOINT	120,74
NV9002904	JEUX DE JOINTS DIA.110	282,41
NV9002909	JEU DE JOINTS VERIN 314766	146,99
NV9002922	ROULEAU PALPEUR COMPLET AVEC	715,52
NV9002935	RESSORT BOITIER 302095	32,55
NV9002942	COUTEAU LIONNE	24,07
NV9002943	BOL	167,49
NV9002945	VOY NIV HUI 1/2"" "	47,66
NV9002949	JOINT SAE A DE PRISE DE FORCE	19,73
NV9002963	CONTACTEUR ARRET URGENCE	95,18
NV9002964	BOUTON POUSSOIR ROUGE	42,95
NV9002967	BOUTON POUSSOIR NOIR A VOYANT	131,97
NV9002974	JOINT A LEVRE REP 10	41,97
NV9002977	BOUCHON REP 16 3/8	13,19
NV9002978	OBTURATEUR REP 18	28,62

NV9002980	CLAPET INTERNE REP 204	145,35
NV9002983	BOUTON POUSSOIR DE VALIDATION	41,53
NV9002986	PATIN	22,26
NV9002987	PATIN	59,50
NV9002989	LAME RESSORT	75,30
NV9002998	KIT FIXATION COUTEAU LIONNE	42,72
NV9003000	ELEMENT FILTRANT	303,76
NV9003001	VERIN d35 D80 C315	1 598,97
NV9003005	DENT SYMETRIQUE DE SECATEUR	68,00
NV9003017	ENTRETOISE BOITIER 302905	15,68
NV9003020	GUIDE TIGE VERIN 316661	202,61
NV9003025	PIGNON ARBRE DE MULTIPLICATEUR	357,57
NV9003030	CARTE MERE BJR BP-DRIVE 309669	1 777,46
NV9003031	POCHETTE JOINTS VERIN 316661	154,39
NV9003036	ECROU	1,05
NV9003042	ROULEMENT	162,51
NV9003043	BAGUE DIAM 85MM	39,38
NV9003044	BAGUE LIONNE SG 60	34,07
NV9003045	BAGUE 105X100 HTEUR 50MM	151,03
NV9003046	BAGUE LIONNE SG 60	21,95
NV9003047	CIRCLIPS LIONNE SG 60	12,46
NV9003048	JOINT LIONNE SG 60	48,47
NV9003049	JOINT LIONNE SG 60	12,61
NV9003050	CIRCLIPS DIAM 80MM	3,48
NV9003053	FOURREAU LIONNE	139,07
NV9003055	ROULEMENT LIONNE	180,30
NV9003056	RESSORT BRAS GAUCHE	139,58
NV9003060	COUVERCLE DE MULTIPLICATEUR	134,03
NV9003071	JEU DE JOINTS VERIN 315455	169,57
NV9003075	RESSORT BRAS DROIT	139,58
NV9003076	INTERRUPTEUR DE SECURITE	50,87
NV9003082	PIGNON MULTIPLICATEUR 310527	367,39
NV9003083	KIT JOINTS MOTEUR LIONNE	218,60
NV9003088	PLATEAU DROIT OU GAUCHE LIONNE	1 193,10
NV9003091	ARRET URGENGE PUPITRE BP FIRST	48,31
NV9003097	SUPPORT PATIN LIONNE SG 60	46,05
NV9003101	BOUCHON DE REMPLISSAGE LIONNE	235,85
NV9003111	BAGUE	9,06
NV9003113	JOINT	8,27
NV9003116	INDICATEUR DE COLMATAGE	88,00
NV9003117	ECROU M45X1.5 LIONNE SG 60	23,35
NV9003127	JOINTS POUR VERIN 317971	188,37
NV9003133	FLANGIA	285,78
NV9003137	ELEMENNT COUPE DROITE COMPLET	4 710,45
NV9003142	VERIN ROTATION PORTIQUE	1 440,88
NV9003145	VIS	6,93
NV9003150	MARTEAUX	23,90
NV9003152	ARBRE	605,00
NV9003163	MOTEUR	950,77
NV9003179	VIS CREUSE AVEC FREINEUR	30,70
NV9003180	TUBE BANJO	19,51
NV9003190	SUPPORT	383,87

NV9003192	VIS CHC M12X35 CL12.9	3,75
NV9003193	ANNEAU LONG A SOUDER	273,82
NV9003195	PATIN D'USURE	192,88
NV9003198	BAGUE GFR-E DIA 40X30X30	77,77
NV9003208	DOUILLE CANNELEE POUR MULTIP	124,49
NV9003209	SUPPORT GAUCHE	548,68
NV9003210	PIVOT M20	102,66
NV9003211	ECROU M20	7,88
NV9003227	ACCOUPEMENT	80,98
NV9003234	COULISSEAU	424,96
NV9003243	PLAQUE DE FERMETURE COURTE	33,18
NV9003248	SUPPORT MOTEUR GAUCHE	568,61
NV9003255	POCHETTE DE JOINTS VERIN	110,24
NV9003256	POCHETTE DE JOINTS VERIN	120,92
NV9003257	POCHETTE DE JOINTS VERIN	98,99
NV9003258	POCHETTE DE JOINTS CHAPEL	119,12
NV9003261	RONDELLE	4,61
NV9003266	ENTRETOISE FRAISEE	27,64
NV9003277	SUPPORT	712,10
NV9003278	FIXATION DISQUE GAUCHE	711,46
NV9003280	SUPPORT	712,10
NV9003281	FIXATION DISQUE DROIT	711,46
NV9003297	KIT JOINT VERIN 318605	271,38
NV9003303	BOITIER RENVOI ANGLE	2 515,01
NV9003304	KIT JOINT SAHGEV	118,84
NV9003307	KIT JOINT VERIN 318617	253,13
NV9003308	BOBINE B50-12C-33H	191,52
NV9003309	ELECTROVANNE ECP30/22C1	247,29
NV9003317	ARCEAU	993,31
NV9003321	TOLE PROTECTION FILTRE	257,62
NV9003322	SILENT BLOC M+F D40 H20 M8	11,42
NV9003325	CAPOT RADIATEUR COMPLET	1 207,18
NV9003330	BRAS INFERIEUR PARALLELOGRAMME	211,95
NV9003331	BAGUES	10,31
NV9003332	BOBINE + NOYAU MOUVEMENT	271,21
NV9003333	PIVOT D'ACCROCHAGE OUTIL	518,06
NV9003334	TETE D'ACCROCHAGE OUTIL	267,22
NV9003338	COUVERCLE CARTER COURROIE	211,97
NV9003340	ROULEAU PALPEUR COMPLET	610,00
NV9003342	SUPPORT ROULEAU DROIT	64,00
NV9003343	SUPPORT ROULEAU GAUCHE	74,36
NV9003344	PALIER ROULEMENT PALP COMPLET	59,37
NV9003345	CIRCLIPS PALIER PALPEUR DIA 25	1,07
NV9003346	PALIER ROTOR	75,25
NV9003347	ROULEMENT ROTOR	172,01
NV9003348	RONDELLE	10,96
NV9003349	JOINT A LEVRES	15,84
NV9003350	JOINT	24,82
NV9003351	CIRCLIPS DIA 62	5,39
NV9003352	COURROIE	35,21
NV9003358	COUTEAUX Y	4,85
NV9003360	FILTRE A AIR PRIMAIRE	92,43

NV9003361	FILTRE A AIR SECONDAIRE	107,08
NV9003362	FILTRE A GASOIL	86,40
NV9003363	FILTRE A HUILE MOTEUR	75,25
NV9003364	ACCELERATEUR ELECTRIQUE	980,96
NV9003366	POMPE A GASOIL	686,83
NV9003367	FILTRE A HUILE TRANSMISSION	250,65
NV9003368	BATTERIE	403,39
NV9003370	PATIN INF ET LATERAL 100X80	88,72
NV9003371	PATIN SUP 100X200 TELESCOPE	142,92
NV9003372	PATIN SUP ET LATERAL 100X100	148,37
NV9003374	CHENILLE A CHEVRON METALLIQUE	3 284,29
NV9003376	PICOT METALLIQUE	24,21
NV9003380	PLAQUETTE COMPLETE COMMANDE	377,00
NV9003382	ROTOR COUTEAU Y EQUIPE	2 305,41
NV9003384	ELECTROVANNE	207,49
NV9003385	CHENILLE A CRAMPONS CAOUTCHOUC	1 614,83
NV9003387	CHENILLE A CHEVRONS CAOUTCHOUC	2 600,06
NV9003389	GRAISSEUR TENSION DE CHENILLE	12,56
NV9003391	POMPE TRIPLE	3 464,73
NV9003392	MOTEUR	808,11
NV9003395	ELECTROVANNE	244,08
NV9003398	PROTECTION COMPLETE	1 036,40
NV9003399	ENTRETOISE DIA 85 H=10.2	37,00
NV9003402	BARRE FIXATION BAVETTE	33,13
NV9003407	VERIN RELEV PORTIQUE LIONNE	956,73
NV9003412	JAUGE	65,51
NV9003416	TELECOMMANDE TELECUT	6 391,87
NV9003423	RACCORD 3/4"-1"3/16"	30,84
NV9003426	BATTERIE TELECOMMANDE	489,32
NV9003428	CLAPET COMPLET TENSION CHENILL	95,00
NV9003431	JOINT A LEVRES	15,47
NV9003436	ROTOR MARTEAUX EQUIPE TELECUT	2 595,17
NV9003438	BAGUE 40X44X25	38,46
NV9003443	ANTENNE TELECUT	428,19
NV9003444	MEMBRANE CAOUTCHOUC	25,29
NV9003445	COUVERCLE DE FILTRE	59,77
NV9003449	BLOC ALU COMMANDE ROTOR	273,73
NV9003454	JOINT A LEVRES GALET CHENILLE	60,62
NV9003455	ROULEMENT GALET CHENILLE	6,54
NV9003457	GALET CHENILLE	241,37
NV9003458	JOINT DE ROUE TENDEUSE	80,48
NV9003459	ROULEMENT DE ROUE TENDEUSE	60,81
NV9003460	AXE DE ROUE TENDEUSE	47,26
NV9003461	BAGUE DE ROUE TENDEUSE	39,38
NV9003462	POULIE MOTRICE	130,63
NV9003464	POULIE RECEPTRICE	121,99
NV9003465	MOYEU POULIE RECEPTRICE	29,30
NV9003476	BOBINE PVEA-F PROPOR PVG16	676,76
NV9003477	BOBINE PVEO TOUT OU RIEN PVG16	377,11
NV9003488	BRAS SUP DE PARALLELOGRAMME	294,62
NV9003489	ROULEMENT DE PIVOT	21,71
NV9003490	JOINT	64,06

NV9003491	RESSORT POSITION FLOTTANTE	91,22
NV9003492	VIS DE TENDEUR POSITION	19,40
NV9003494	AXE DIA 30 LG 240	122,90
NV9003498	GYROPHARE	120,78
NV9003499	KIT PHARES TELECUT	614,74
NV9003504	AXE DIA 30 LG125	105,67
NV9003505	PALIER	100,47
NV9003506	BAGUE	16,18
NV9003507	BAGUE 50X40X30	131,75
NV9003509	AXE DIA 30 LG 115	111,28
NV9003512	AXE DIA 30 LG 168	127,92
NV9003513	AXE DIA 30 LG 100	167,38
NV9003514	AXE DIA 40 LG 168	133,49
NV9003515	KIT PRISE BP ERG	16,93
NV9003518	BAGUE 50X40X40	93,12
NV9003519	BAGUE RAINUREE 40X30X30	121,64
NV9003530	VIS HM12X30 CL10.9	4,74
NV9003534	RONDELLE 65X13X10	12,07
NV9003535	SUPPORT GYROPHARE	22,23
NV9003542	ROULEAU PALPEUR 2M	1 248,94
NV9003543	PROTECTION CAOUTCHOUC DIA 840	221,42
NV9003545	MOTEUR ROTOR	2 333,39
NV9003555	ELEMENT COUPE GAUCHE COMPLET	4 710,42
NV9003557	NOIX ACCOUPLEMENT ANCIEN MOTEU	44,10
NV9003559	CHARNIERE	26,69
NV9003561	POCHETTE DE JOINTS	36,07
NV9003587	BAGUE DIA 85	5,08
NV9003588	SOLENOIDE DE COUPURE CARBURANT	588,92
NV9003589	KIT ANTIVIBRATION	74,21
NV9003592	FAISCEAU COMPLET TELECUT	4 308,56
NV9003593	GRILLE DE PROTECTION COMPLETE	412,16
NV9003597	BOBINE SERVO CDE PPE TELECUT	469,56
NV9003606	SILENT BLOC	13,70
NV9003608	FLAN DROIT DE RADIATEUR	220,48
NV9003609	SUPPORT RADIATEUR	275,79
NV9003612	KIT COMPRESSEUR	1 613,29
NV9003613	GRILLE PROTECTION COURROIE GCH	108,28
NV9003614	GRILLE PROTECTION COURROIE DRT	108,28
NV9003615	GRILLE PROTECTION COURROIE SUP	125,17
NV9003617	BOITIER ELECTRIQUE	3 086,15
NV9003629	VERIN VOLET FRONTAL	635,89
NV9003653	KIT JOINT VERIN 319361	147,66
NV9003657	COUPLEUR FEMELLE 1/2 TELECUT	101,19
NV9003658	COUPLEUR MALE 1/2 TELECUT	73,59
NV9003659	COUPLEUR FEMELLE 1/2 OUTIL	81,11
NV9003662	POCHETTE JOINTS TRANCHE-CLOCHE	61,05
NV9003663	CLAPET PRESSION PILOTAGE VRC21	78,06
NV9003678	COUPLEUR FEMELLE	68,64
NV9003679	COUPLEUR MALE	50,13
NV9003684	FILTRE DECANTEUR CARBURANT	97,47
NV9003689	KIT TENDEUR DE CHENILLE	660,47
NV9003695	HUILE MOTEUR EN BIDON DE 5L	62,49

NV9003697	PATIN D'USURE GAUCHE DMG	64,15
NV9003724	AXE DE PIVOT DIAM 40 LONG 343	282,21
NV9003732	BOUTON D'ARRET D'URGENCE	226,41
NV9003745	POCHETTE DE JOINTS VERIN	482,04
NV9003749	SOUPAPE 230B POUR POMPE 310159	202,95
NV9003751	BRIDE POMPE CASAPPA DIAM. 30	94,41
NV9003752	BRIDE POMPE CASAPPA DIAM. 40	146,11
NV9003765	JOINT DE ROUE TENDEUSE	56,16
NV9003766	ROUE TENDEUSE	589,76
NV9003767	BOUTON ARRET D'URGENCE	47,33
NV9003770	JOINT A LEVRES GALET CHENILLE	59,02
NV9003773	RACCORD HYDRAULIQUE	19,42
NV9003775	CLAVETTE MOTEUR	12,95
NV9003783	POMPE TRIPLE 3EME GENERATION	2 535,84
NV9003785	CIRCLIPS	4,42
NV9003792	SUPPORT RESSORT	61,89
NV9003793	KIT COMPLET BAVETTE AVANT	221,09
NV9003796	GUIDE CHENILLE	89,27
NV9003802	FILTRE A AIR COMPLET AVEC CLIP	407,83
NV9003804	BOITE PLASTIQUE 89X89X54	24,67
NV9003805	RONDELLE DIAM. 40	7,22
NV9003806	ECROU FREIN M36 X 200	43,65
NV9003817	GALET CHENILLE CPLT INFERIEUR	611,63
NV9003823	VOLET FRONTAL OUTIL	707,87
NV9003824	TAMPON CAOUTCHOUC	21,49
NV9003825	SUPPORT TAMPON CAOUTCHOUC	8,50
NV9003837	PIGNON SORTIE MULTIPLICATEUR	272,63
NV9003859	KIT COUTEAU + KIT VIS	84,29
NV9003861	RESSORT AMORTISSEUR RELEVAGE	72,13
NV9003864	BOITIER RENVOI D'ANGLE	3 522,55
NV9003866	VIS	1,99
NV9003878	CONVERTISSEUR USB/RS232	173,45
NV9003893	VIS H M12X25 10.9 ZINGUEE	1,22
NV9003894	GOUVILLE	1,56
NV9003895	POCHETTE DE JOINTS CHAPEL	114,04
NV9003928	CHAINE ANTI PROJECTION	13,12
NV9003935	MARTEAU TP	44,53
NV9003936	BOULON MARTEAU	14,40
NV9003937	RONDELLE POUR MARTEAU	3,77
NV9003938	GOUVILLE ELASTIQUE	2,27
NV9003939	MARTEAU RTA	17,60
NV9003942	COURROIE XPB 1400	49,65
NV9003943	COURROIE XPB 1600	41,45
NV9003946	LIMITEUR PRESSION REGLABLE	142,29
NV9003962	TUBE DE DEPORT	337,67
NV9004000	ARBRE PIVOT ATTELAGE OUTIL	431,20
NV9004005	LIMITEUR DE PRESSION	217,68
NV9004007	POINTE POUR RATEAU	28,94
NV9004016	JOINT SPI POMPE 310159	115,96
NV9004023	ECHAPPEMENT TELE CUT	1 295,60
NV9004025	BOBINE ENERGREEN:E4305012C33H	88,66
NV9004026	VALVE ENERGREEN:E43A31011101	244,66

NV9004027	ELECTROVANNE	246,62
NV9004028	ROULEMENT 3308 2RS	78,01
NV9004029	ARBRE PALIER TRANS. 1200RL	439,67
NV9004038	VALVE 32 BAR	134,75
NV9004050	AXE FILETE	15,03
NV9004051	ECROU	3,28
NV9004056	RENOI D'ANGLE	2 201,88
NV9004061	BAGUE D'USURE	7,58
NV9004066	ACCUMULATEUR	288,02
NV9004067	SUPPORT	1 350,44
NV9004068	RESSORT	136,55
NV9004069	RESSORT	136,55
NV9004134	TETE FILTRE A AIR	78,70
NV907205050	GOUPILLE	1,22
NV9100026	ECROU	0,83
NV9100035	ECROU PAS A GAUCHE	18,30
NV9100036	ECROU PAS A DROITE	13,03
NV910015-1	CARTER OUTIL PENDULAIRE	4 989,75
NV9100205	10MM SPRING WASHER BZP*DIN127B	0,14
NV9100208	RONDELLE	0,28
NV9113007	ECROU FREIN HM16 CL8 ZB DIN980	0,24
NV9113008	ECROU	1,05
NV913020003	CHEVILLE TETE PLATE	28,94
NV9143004	ECROU LOCK	0,14
NV9143007	ECROU	0,60
NV9163005	ECROU NYLOC M10	0,27
NV9163006	ECROU NYLOC M12	0,41
NV9213075	VIS	0,37
NV9213117	VIS	0,98
NV9213126	VIS	0,77
NV9213136	VOIR B000756	2,17
NV9243155	VIS	1,61
NV9253	BLOCS FIX+PLAQ FLEX	40,93
NV9293054	BOULON TRCC BAVETTE AV	0,24
NV9300104	VIS CHC M10 X 40 CL 12.9 BRUT	0,58
NV9300150	VIS HM 12X30 PAS A GAUCHE	12,37
NV9300159	VIS TBHC 8X16	0,45
NV9306	RONDELLE DIA 25/50 EP5	41,03
NV9313055	VIS	0,24
NV9313076	VIS	0,41
NV9313086	VIS	0,93
NV9313097	VIS	1,91
NV9313207	VIS HM16-100 CL8-8 ZB DIN933	1,69
NV933103022	TUGE DE PISTON	935,62
NV9335	AD MBSPCT 3/8 X FG 1/4	3,65
NV9337	ADAPTATEUR MBSP 1/4"-MBSP 1/4	0,98
NV9338	ADAPTATEUR MBSP 3/8"-MBSP 1/4	1,34
NV9339	ADAPTATEUR MBSP 3/8"-MBSP 3/8	1,14
NV9340	ADAPTATEUR MBSP 3/8"-MBSP 1/2	1,38
NV9341	BAGUE BS 1/4	0,58
NV9342	BAGUE BS 3/8	0,62
NV9343022	VIS	0,14

NV9343034	VIS	0,41
NV9353085	VIS	0,28
NV9360-21	ROBINET 2VOIES 1/2	83,52
NV9364	ADAPTATEUR MBSP 1/2""-MBSP 1/2	11,01
NV9365	ADAPTATEUR MBSP 1/2""-MBSP 1/4	3,19
NV9366	BAGUE BS 1/2	0,72
NV9501406	GOUPILLE FENDUE	0,27
NV9603-1	FLANC DE CHAPE EP8	71,10
NVAMP57	ECROU FREIN M12 ZN	0,14
NVB000405	ENTRETOISE HEXAGONALE M4X8	1,04
NVB000599	RONDELLE GROWER W6 - ZB	0,14
NVB000600	RONDELLE GROWER W8	0,14
NVB000601	RONDELLE GROWER W10 ZB	0,14
NVB000604	RONDELLE GROWER W16 ZB	0,14
NVB000606	RONDELLE GROWER W20	0,14
NVB000620	VIS HC M5x20	0,14
NVB000622	VIS HC POUR MOYEU TAPER LOCK	1,05
NVB000655	VIS HM 30X110 - ZB	6,21
NVB000656	ECROU FREIN M30 ZB	2,05
NVB000657	VIS HM 30X120 - ZB	7,36
NVB000673	VIS CF M5x15	0,04
NVB000675	VIS HM 5X25 ZN	0,14
NVB000680	VIS FHC 10X20 BRUT	0,14
NVB000681	VIS CHC 10X90 BRUT CL 12.9	0,89
NVB000703	VIS HM 6X20	0,14
NVB000703P	VIS PLASTIQUE TETE CYL.M6 X 20	0,14
NVB000709	VIS HM 6X50	0,19
NVB000712	VIS EMBASE LISSE M8X20 ZB	0,14
NVB000713	VIS HM 8 X 16 ZB	0,14
NVB000714	VIS HM 8X20 ZB	1,00
NVB000715	VIS HM 8X25 ZN	0,14
NVB000716A	VIS EMBASE LISSE M8 X 25 ZB	0,19
NVB000718	VIS HM 8X40 ZB	0,17
NVB000724	VIS HM 8X90 ZB	0,28
NVB000727	VIS BHC M12-25 ACIER BRUT	0,30
NVB000729	VIS BHC M8-16 CLASSE 10-9	0,14
NVB000731	VIS HM 10X15 ZB	0,20
NVB000733	VIS HM 10X25 ZBJ	0,17
NVB000733A	VIS A EMBASE LISSE M 10 X 25	0,57
NVB000734	VIS HM 10X30CL8.8Z 4.9501.41	0,20
NVB000736	VIS HM 10X40 ZB	0,26
NVB000737	VIS HM 10X45	0,55
NVB000738	VIS HM 10 X 50 ZB	0,52
NVB000738A	VIS HM 10X55	0,40
NVB000739	VIS HM 10X60 ZB	0,30
NVB000740	VIS HM 10X70 ZB	0,71
NVB000741	VIS HM 10X80 CL 12.9 BRUT	0,62
NVB000750	VIS HM 12X25	0,29
NVB000750-1	VIS TRCC M12-35 CLASSE 8.8	0,52
NVB000752	VIS HM 12X35 ZBJ	0,28
NVB000753	VIS HM 12X40 (4.9501.16)	0,35
NVB000754	VIS HM 12X45	0,40

NVB000756	VIS HM 12X60 ZB CL8.8	0,52
NVB000757	VIS HM 12X70	0,42
NVB000758A	VIS HM 12 X 80 CL10.9	0,64
NVB000760	VIS HM 12X100 CL10.9 NOIR	0,61
NVB000762	VIS HM 12X120 ZB	0,72
NVB000769	VIS HM 14X40 ZB	1,38
NVB000779	VIS HM 14X130	4,08
NVB000785A	VIS HM 16X40 PAS 150	6,77
NVB000785B	VIS HM 16X40 CL 10.9	0,71
NVB000787A	VIS HM 16X55 CL10.9	0,71
NVB000787B	VIS HM 16X50 CL 10.9 BRUT	0,71
NVB000788A	VIS HM 16X60 CL 10.9 BRUT	0,93
NVB000789A	VIS HM 16X70 CL10.9	1,27
NVB000790A	VIS HM 16X80 CL10.9 BRUT	2,02
NVB000792A	VIS HM 16X100 CL 10.9	1,22
NVB000794A	VIS HM 16X120 CL10.9 BRUT EN	2,10
NVB000798A	VIS HM 16X160 CL10.9 BRUT	2,57
NVB000800D	VIS HM 16x280	6,11
NVB000800E	VIS HM 16X240 CL10.9 BRUT	3,06
NVB000800G	VIS HM 16X260 CL 10.9 BRUT	10,03
NVB000802-1	VIS HM18-50 PAS 150	1,70
NVB000804A	VIS HM 18X70 CL 10.9 BRUT	2,33
NVB000805A	VIS HM 18X80 CL 10.9 BRUT	2,02
NVB000813A	VIS HM 18X240 CL 10.9 BRUT	19,77
NVB000816	VIS HM 20X50 CL 10.9 BRUT	3,54
NVB000816A	VIS HM 20X55 CLASSE 10.9	3,31
NVB000819	VIS HM 20X80 CL.10.9 BRUT	1,67
NVB000820A	VIS HM 20X90 CL10.9 BRUT	1,72
NVB000821	VIS HM 20X100 CL 10.9 BRUT	1,99
NVB000823A	VIS HM 20X120 CL10.9	4,91
NVB000826	VIS HM 20X150	5,51
NVB000827	VIS HM 24X160 CL10.9	10,07
NVB000835	VIS TH 22X50 CL 8.8	1,73
NVB000836A	VIS HM 24X120	12,56
NVB000838-2	VIS CHC M4 X 6 ZB	0,04
NVB000839-3	VIS CHC M5X15 ZB	0,14
NVB000839-4	VIS CHc M5X20 BRUT	0,14
NVB000839C	VIS CHc M6X10 ZB	0,05
NVB000841	VIS CHc M8X20	0,14
NVB000843	VIS CHC M8X80 CL 12.9 BRUT	0,29
NVB000846	VIS CHc M8X60 CL 12.9	0,46
NVB000848	VIS CHc M10X60	0,59
NVB000849B	VIS CHC 12X80 CLASSE 12.9 BRUT	0,67
NVB000852	VIS FHC M8X25 ZB	0,14
NVB000856	VIS CHC M20X70 CL 12.9 BRUT	1,87
NVB000859	VIS F HC 4 X 10 ZINGUEE	0,14
NVB000861	VIS TFCC M12X50 BRUT	1,83
NVB000862	BOULON TFCC 12X70	3,75
NVB000870-2	VIS HC M5 X 8	0,14
NVB000871	VIS POINTEAU M8X10 ZB	0,14
NVB000878	VIS FHC 12X40 CL10.9	0,34
NVB000881	VIS TCF M3X16 ZBJ	0,14

NVB000882	VIS FHc M5x12	0,03
NVB000898	ECROU M3 ZBJ	0,14
NVB000902	ECROU M10 ZB	0,14
NVB000902D	ECROU BORGNE M10	0,25
NVB000903	ECROU M12 ZB	0,14
NVB000903A	ECROU BORGNE M12 ZING BICHRO.	0,26
NVB000910	ECROU H M20 ZB IDEM 4.2000.11	0,43
NVB000911	ECROU H M20 PAS 150 ZBJ	0,59
NVB000913	ECROU Hm 22 (BAS) ZB	0,56
NVB000914	ECROU M24 VOIR 4.2000.13	0,95
NVB000916A	ECROU FREIN M6 ZB	0,14
NVB000917	ECROU FREIN M8 ZB	0,14
NVB000918	ECROU FREIN M10 ZB	0,14
NVB000919	ECROU NYLSTOP M5 ZB	0,14
NVB000921	ECROU FREIN M16 ZB	0,21
NVB000922	ECROU FREIN M18 ZB	0,33
NVB000922A	ECROU FREIN M20 ZB	0,41
NVB000923A	ECROU FREIN M 24 ZB	1,01
NVB000925-1	RONDELLE EVENTAIL DIA.5	0,16
NVB000943	RONDELLE ONDUFLEX M20 BRUT	0,21
NVB000960	RONDELLE PLATE LL12	0,42
NVB000962	RONDELLE PLATE M5 ZB	0,14
NVB000964	RONDELLE PLATE M8 ZB	0,14
NVB000966	RONDELLE PLATE M12 ZB	0,14
NVB000969	RONDELLE PLATE M18 ZB	0,21
NVB000971	RONDELLE 60X50X5/10	9,41
NVB000972	RONDELLE 60X50X10/10	2,04
NVB000973	RONDELLE 60X50X20/10	1,79
NVB000977	RONDELLE 30x22.5 EP3	2,25
NVB000977A	RONDELLE 30X60X4	1,23
NVB000980	CLIPS DIA.8	2,77
NVB000985	GOUPILLE MECANINDUS 5 X 50	0,16
NVB000987	GOUPILLE A ARCEAU 8	0,70
NVB000988	GOUPILLE A ARCEAU 9.5	0,93
NVB000994	RONDELLE PLATE M24 ZB	0,47
NVB001006	VIS FHC M6-14 CL 10.9 ZB	0,14
NVB001008	RONDELLE NORDLOCK NL8	0,75
NVB001010	RONDELLE NORDLOCK NL10	0,71
NVB001012	RONDELLE NORDLOCK NL12	1,21
NVB001013	RONDELLE NORDLOCK NL12SP	1,82
NVB001014	RONDELLE NORDLOCK NL14	2,13
NVB001016	RONDELLE NORDLOCK NL16	1,88
NVB001017	RONDELLE NORDLOCK NL16SP	2,72
NVB001020	RONDELLE NORDLOCK NL20	2,69
NVB001021	RONDELLE NORDLOCK NL20SP	3,65
NVB001030	RONDELLE NORDLOCK NL30	8,08
NVB001031	VIS FHC M3-6 CL.10.9 BRUT	0,14
NVB001032	VIS CHC M10-20 CL.8.8 BRUT	0,16
NVB001035	VIS CHC 10-25 CL 12.9 BRUT	0,19
NVB001041	ECROU HM 12 BAS ZBJ	0,33
NVB001052	MECANINDUS DIAM 20 EP 4 LG 80	9,27
NVB001066	VIS TCHC 12 X 140	2,91

NVB001068	VIS HC M16 X 40	2,04
NVB001075	VIS TFCC 12X35	0,73
NVB001078	VIS TFHC M16X50 CL10.9 BRUT	2,02
NVB001080	VIS CHC 8X90 CL 12.9	0,43
NVB001093	RONDELLE M33	1,86
NVB001095	VIS A OREILLES M8X25	1,54
NVB001096	VIS HM 12X120 CL 12.9	2,95
NVB001098	IDEM 4.9505.26	1,18
NVB571044	KIT VIS + ECROU	96,15
NVC001863-02	AXE FILETE MARTEAU TP	15,61
NVC001872-01	ECROU M25	3,88
NVC005280-02	PALIER ROTOR COTE ENTRAINEMENT	615,28
NVC005283-02	PALIER ROTOR COTE EXTERIEUR	609,79
NVC005766-02	ROTOR RZA200 COMPLET	3 357,26
NVC016279-02	KIT UNE JUPE CAOUTCHOUC 2M	308,34
NVC024855-01	KIT RACLEUR ROULEAU 2M	212,40
NVC6-1	AXE TRAITÉ	0,57
NVCS11	VIS TH M12x40 (10.9)	0,45
NVCX51	COURROIE CRANTEE 42-1721	55,17
NVD2163	POCHETTE JRF A9090	178,15
NVD930501	GRAISSEUR DROIT M6X100	1,58
NVD930503	GRAISSEUR DROIT M8X125	1,31
NVD930505	GRAISSEUR 8X125 IDEM 4.3000.08	1,86
NVD980374J	JEU DE JOINT COUPLEUR 1/2	20,05
NVD980375	ADAPT TBSP 3/8 X MBSPCT 3/8	3,53
NVD980381	ADAPTEUR MBSP 1/2" - FG 1/4	4,32
NVD980400	ADAPTEUR MBSP1/2-TBSP1/2 CT	5,50
NVD980411	PRISE PRESSION 1/4	65,10
NVG2410627	CABLE EQUIPE	256,21
NVG2410630	CABLE	185,19
NVG2410631	CABLE DE COMMANDE DU ROTOR	240,65
NVH351-B	ECROU NM	23,66
NVH352-4	EMBOUT DE ROULEAU	179,24
NVH353	SUPPORT	228,08
NVH355	CIRCLIPS ALESAGE DIA 55	0,34
NVH356	ROULEMENT	39,76
NVH357	BAGUE A LEVRE NITRILE 30x40x7	11,93
NVH358A	ECROU FREIN M20 HT 16.5	19,18
NVH359	PROTECTEUR	144,13
NVH80	RONDELLE	2,52
NVHP15	VIS TRCC 1/2x1 1/2 13 UNC (PAR10)	3,08
NVHP17	VIS TRCC 1/2 UNC 2 (PAR10)	3,52
NVHP39	RESSORT INOX	52,61
NVHP39-1	RESSORT INOX	50,72
NVHY002261	THERMOCONTACT 50-60	103,21
NVHY304809	REFROIDISSEUR LEOPARD	1 165,17
NVHY304851	MODULE GESTION DU VENTILATEUR	555,45
NVHY304936	PRESSOSTAT 1-10B POUR KIT	132,79
NVHY304949	AFFICHEUR BP FIRST	1 180,87
NVHY304963	CARTOUCHE 20L/MN 150B	187,80
NVHY304964	CARTOUCHE REDUC PRESSION VRPP	347,10
NVHY304973	JOINT TORIQUE 17.17 X 1.78	1,05

NVHY304974	JOINT TORIQUE 41.00 X 1.78	2,21
NVHY305187	JOINTS DISTRIBUTEUR HYDROKIT	11,08
NVHY305243	DISTRIBUTEUR	5 088,84
NVHY305296	MANIPULATEUR 5BOUTONS POUR	1 473,66
NVHY305315	FAISCEAU ALIM MODULE VENTILAT	265,32
NVHY305380	KIT ELECTRO ACCU HYDROKIT	429,95
NVHY305383	BOBINE FLOAT DISTRIBUTEUR	127,42
NVHY305386	PUPITRE BP FIRST HYDROKIT	1 817,20
NVHY305720	BOBINE DISTRIBUTEUR HYDROKIT	234,43
NVHY305721	ACCU POUR DISTRIBUTEUR PUMA	248,58
NVHY305728	CARTE ELECTRONIQUE LEOPARD	408,46
NVHY305743	CONTACTEUR MANIP HYDROKIT	23,47
NVHY305744	KIT CAPUCHONS MANIP HYDROKIT	93,64
NVHY306373	FLEXIBLE POLYAMIDE	97,07
NVHY306394	JOINT TORIQUE 9.00X1.00 NBR	0,75
NVHY306404	CLAPET ANTI-CHOC 300BARS	400,79
NVHY64400033	CARTOUCHE LP	267,95
NVL0016	BAGUE 35X44 LG35	34,72
NVL0020	BAGUE REP19 PL1	37,39
NVL0041	BRIDE DE TETE	49,73
NVL0069	PALIER PL2 12REP 27	1 745,59
NVL1002	AXE DE RELEVAGE DMG	66,06
NVL1003	AXE DE 3EME POINT DMG	52,06
NVL1004	BAGUE REP3 DMG	121,31
NVL1012	CLAVETTE DMG REP66	6,53
NVL1013	BIELLETTTE FIXE DMG	649,18
NVL1014	BIELLETTTE DE SECURITE DMG	839,42
NVL1015	AXE DE BIELLETTE DMG	106,80
NVL1017	VERIN DE TRANSLATION DMG	318,21
NVL1018	VERIN SECURITE DMG REP7	721,03
NVL1020	PALIER TRANSMISSION DMG REP3	1 265,90
NVL1020A	ARBRE PALIER REP3 DMG	590,72
NVL1020B	ROULEMENT PALIER DMG	107,22
NVL1024	TIRANT DMG REP6	58,68
NVL1025	AXE PALIER DMG REP4	53,48
NVL1029	CARTER NU DMG60	2 920,35
NVL1031	CONTRE LAME	246,41
NVL1032	BAVETTE DMG60 REP18	34,21
NVL1033	SUPPORT BAVETTE DMG60 REP17	7,67
NVL1037	COURROIE DMG REP10	327,18
NVL1038	AXE VERIN RELEV. DMG REP9	42,12
NVL1039	RONDELLE DE POULIE	50,19
NVL1048	BOL DE PROTECTION	85,44
NVL1050	FLANC TRANSMISSION DMG REP 8	402,60
NVL1051	CLAVETTE DMG REP12	4,46
NVL1052	CAPOT POULIE DMG REP14	363,50
NVL1059	RONDELLE DMG REP51	385,78
NVL1060	PALIER ARTIBLOC DMG REP52	1 594,16
NVL1061	BAGUE DE TENDEUR DMG REP7	41,79
NVL1065A	AXE DMG 2220010163 A + ECROU	216,84
NVL1080	MOYEU AMOVIBLE D 40	234,98
NVL1089	POULIE MOTRICE MOYEU AMOVIBLE	959,29

NVL1090	POULIE MENE E MOYEU AMOVIBLE	570,12
NVL1091	BIELLE TTE FIXE POUR DMG AVANT	717,00
NVL1095	AXE ATTELAGE DIA 36-28	45,28
NVL1105	BUTEE CAOUTCHOUC D'ARRET	104,40
NVMA106862	REDUCTION MG 1/2 X FB 1/8	28,15
NVN10234	RONDELLE	0,40
NVN10417	BAGUE D' ARRET	5,98
NVN10699	SUPPORT GAUCHE ROULEAU PALPEUR	89,23
NVN10742	RACLOIR	120,57
NVN10753	SUPPORT	273,80
NVN10770	ENTRETOISE COUTEAU	7,51
NVN10771	ENTRETOISE EPAULEE	2,61
NVN10848	SUPPORT DROIT ROULEAU PALPEUR	92,70
NVN10867	COUTEAU Y POUR INO TFZ	6,00
NVN10958	PATIN GAUCHE ARF	220,82
NVN10959	PATIN DROIT ARF ET ARZ	220,82
NVN10994	VIS M14x35 VOIR 4.9501.63	2,30
NVN10997	VIS	0,79
NVN11054	PALIER	136,87
NVN11806	COUTEAU MARTEAU	19,85
NVN11880	CARTER	43,45
NVN11927	PALIER	198,74
NVN12043	VIS HM14-80 POUR COUTEAU	3,78
NVN12241	RONDELLE	9,53
NVN17684	BAGUE	124,67
NVN17864	BAGUE	232,32
NVN17932	TOLE	19,82
NVP12	VIS TH 3/8 UNF 1 1/2 (PAR10)	0,37
NVP14	ECROU 3/8 UNF ZB	0,18
NVP170	ECROU 1/2 UNC (PAR10) BRUT	0,25
NVP19	RONDELLE GROWER 3/8 ZB	0,14
NVP206	PROTECTEUR DE GRAISSEUR	0,14
NVP210	ECROU FREINE 5/16 (PAR50)	0,14
NVP26	GOUPILLE	0,19
NVP32	VIS TH 5/16 UNF 1(PAR50)	0,18
NVP399-M	ROULEMENT	145,58
NVP399-V	VIS A TETON	3,54
NVX100	POCHETTE SERRE-CABLES	16,82
NVX1024	KIT REPARATION PALIERS 307080	52,32
NVX1025	KIT REPARATION PALIER 850200E	169,12
NVX1026	KIT REPARATION PALIER 850200P	215,65
NVX1039	KIT REP.PALPEUR AGRI	296,12
NVX1040	KIT REPARATION PALIER ROTOR	246,01
NVX1041	KIT 1 PATIN 305916 AVEC VIS	120,82
NVX1041R	KIT 1 PATIN REHAUSSE AVEC VIS	236,48
NVX1042	KIT REP.PALIERS AGRI	184,50
NVX1075	KIT MARTEAU GRIFFON 1132/1141	760,54
NVX1085	PALIER ROTOR EXTERIEUR ET	277,69
NVX1086	PALIER ROTOR TRANSMISSION	277,71
NVX1087	KIT PLV COUTELLERIE	451,01
NVX1100	KIT REPARATION ROULEAU	222,58
NVX1132	KIT 28 MARTEAUX ROTOR SPIRE H	715,46

SMA

TARIF PIECES
APPLICABLE AU 11/05/2026

NVX1133	KIT MARTEAUX GROS BOIS LEOPARD	870,83
NVX980	KIT MARTEAUX GROS BOIS	630,36
NVX982	KIT MARTEAUX GROS BOIS	553,79
NVX995	KIT RONDELLES NL10	11,03
NVZ000425	CHAPE CHASSIS	110,64
NVZ000448	AXE DIA.28 X LG 150	26,35
NVZ000449	AXE DE 3EME POINT DIA 25	23,94
NVZ000797	RONDELLE DE CALAGE EP 45	54,00

SMA

TARIF PIECES
APPLICABLE AU 11/05/2026

SMA

TARIF PIECES
APPLICABLE AU 11/05/2026

SMA

TARIF PIECES
APPLICABLE AU 11/05/2026

SMA

TARIF PIECES
APPLICABLE AU 11/05/2026

--	--	--	--

CONDITIONS GÉNÉRALES DE VENTE SMA

POUR CONSULTER
NOS CONDITIONS GÉNÉRALES DE VENTE,
SCANNEZ LE QR CODE CI-DESSOUS



CONTACTS SMA

CONTACTS INSPECTEURS TECHNIQUES

Inspecteur Technique Ouest
Vincent YVERNAULT
06 03 98 58 08
vyvernault@alamofr.com

Inspecteur Technique Sud-Ouest
Jérôme MUR
06 03 98 58 07
jmur@alamofr.com

SUR SITE

Responsable SAV
Jérôme CESBRON
+33 (0)4 26 55 36 59
sav@alamofr.com

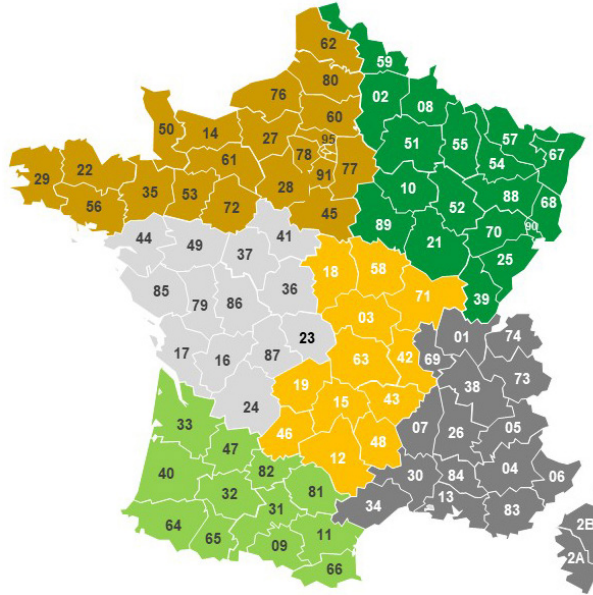

Inspecteur Technique Nord
Benoit ROBY
06 82 80 76 81
broby@alamofr.com

Inspecteur Technique Est
Jean-Daniel KEMPF
06 76 70 16 41
jdkempf@alamofr.com

Inspecteur Technique Est
Claude BONTÉ
06 03 98 58 09
cbonte@alamofr.com

Inspecteur Technique Sud-Est
Baptiste BOURDAIS
06 72 59 83 57
bbourdais@alamofr.com

CONTACTS COMMERCIAUX MACHINES

Inspecteur Commercial Ouest
Cyrille PERCEVAUX
06 08 74 11 89
cpercevaux@smafauchaux.com

Inspecteur Commercial Sud
Arnaud LAVAY
06 82 80 76 80
alavay@smafauchaux.com

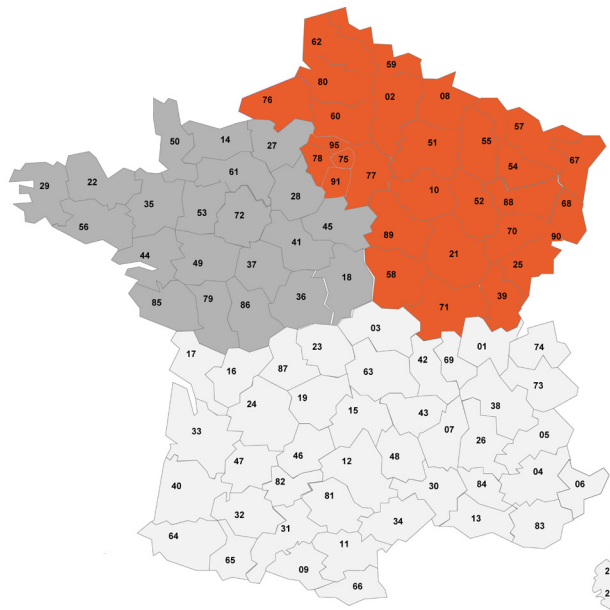

Inspecteur Commercial Nord-Est
Guillaume RENAUD
06 26 73 38 94
grenaud@smafauchaux.com

CHEF DES VENTES FRANCE & EXPORT

Johan HERBIET
+33 (0)7 88 25 73 10
jherbiet@smafauchaux.com

SERVICE ADV

Rosina LABAUNE
+33 (0)4 26 55 36 62
commercial@smafauchaux.com

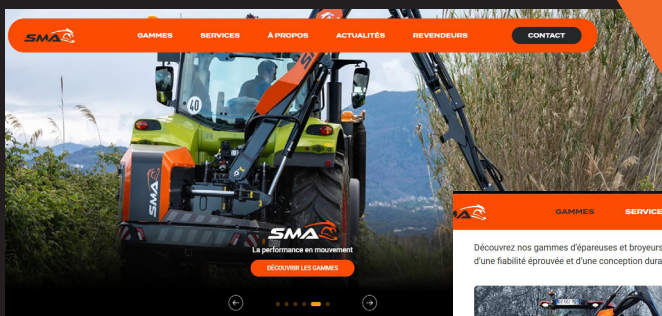

NOUVEAU SITE WEB !

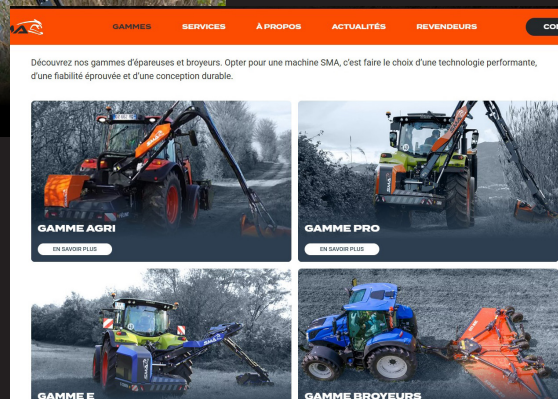

SMA

40 avenue Auguste Wissel
69250 Neuville-sur-Saône

Tél. : 04 26 55 36 50

E-mail : info@smafaucheux.com

www.smafaucheux.com

 A Member of the **ALAMO GROUP**

**SUIVEZ NOTRE
ACTUALITÉ SUR LES
RÉSEAUX SOCIAUX !**

**LIKEZ ET
PARTAGEZ !**

